

# SimpleLine II

ИМПЛАНТАЦИОННАЯ  
СИСТЕМА

**Dentium**  
For Dentists By Dentists



**S.L.A. поверхность имплантата**  
для ускоренной остеоинтеграции

*In vivo test*

# SimpleLine II

## Титановый винт абатмента

- Благодаря уменьшению диаметра фиксирующего винта снизился случаи распломбировки композита, закрывающего шахту при винтовой фиксации реставраций.
- Более стабильная окклюзионная схема.



## Двойная резьба

- Заостренный профиль резьбы позволяет получить более высокую первичную стабильность в рыхлой кости.
- Двойная резьба облегчает и ускоряет введение имплантата в ложе.

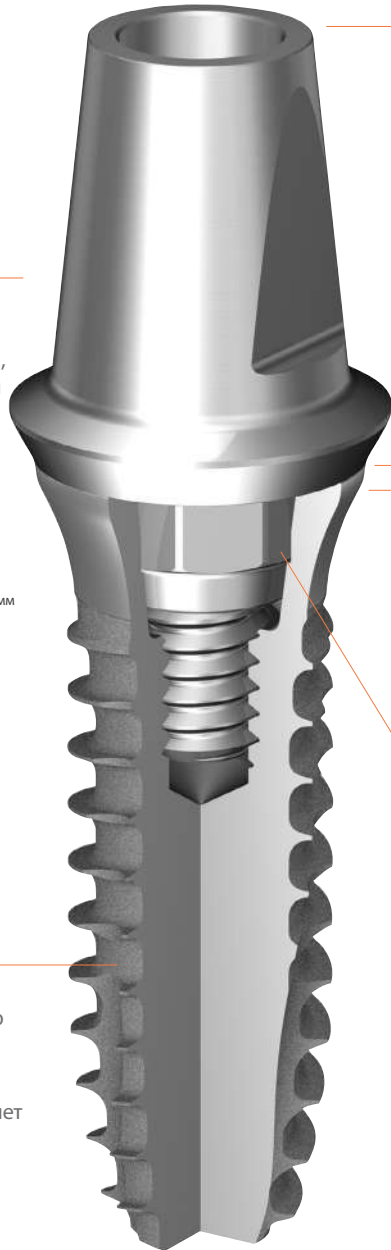
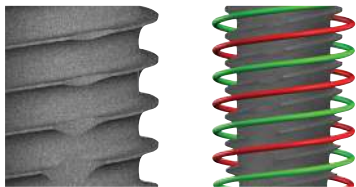

## Абатмент SCA

- Большой выбор высоты пришеечной части.
- Позволяет воспроизводить и эффективно моделировать пришеечный десневой контур.

- Широкий выбор высоты полированной шейки.
- Позволяет воспроизводить и эффективно моделировать пришеечный десневой контур.

## Восьмигранное соединение с конусом 8°

- Плотная фиксация абатмента и эффект холодной сварки предотвращают раскручивание фиксирующего винта, делая абатмент и имплантат монолитной конструкцией.
- Максимально удлиненная конструкция восьмигранника обеспечивает более легкую и точную установку абатмента.



# Имплантаты SimpleLine II

(Размеры указаны в мм)  
Масштаб 1:1.5/мм

## Платформа Ø4.8 | Тело Ø3.4

L	Артикул		
	G/H 1.6 мм	G/H 2.0 мм	G/H 2.2 мм
08	-	SOFX 4834 08	SOFX 4834 08 R
10	-	SOFX 4834 10	SOFX 4834 10 R
12	-	SOFX 4834 12	SOFX 4834 12 R

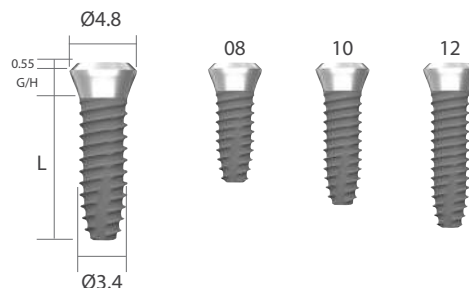

## Платформа Ø4.8 | Тело Ø3.8

L	Артикул		
	G/H 1.6 мм	G/H 2.0 мм	G/H 2.2 мм
08	SOFX 4838 08 S	SOFX 4838 08	SOFX 4838 08 R
10	SOFX 4838 10 S	SOFX 4838 10	SOFX 4838 10 R
12	SOFX 4838 12 S	SOFX 4838 12	SOFX 4838 12 R

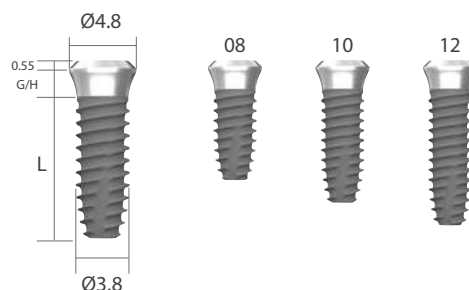

## Платформа Ø4.8 | Тело Ø4.3

L	Артикул		
	G/H 1.6 мм	G/H 2.0 мм	G/H 2.2 мм
08	SOFX 4843 08 S	SOFX 4843 08	SOFX 4843 08 R
10	SOFX 4843 10 S	SOFX 4843 10	SOFX 4843 10 R
12	SOFX 4843 12 S	SOFX 4843 12	SOFX 4843 12 R

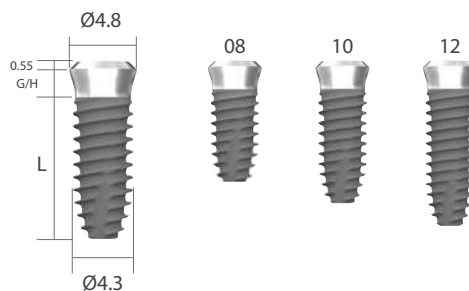

## Платформа Ø6.5 | Тело Ø4.3

L	Артикул		
	G/H 1.6 мм	G/H 2.0 мм	G/H 2.2 мм
08	SOFX 6543 08 S	SOFX 6543 08	SOFX 6543 08 R
10	SOFX 6543 10 S	SOFX 6543 10	SOFX 6543 10 R
12	SOFX 6543 12 S	SOFX 6543 12	SOFX 6543 12 R

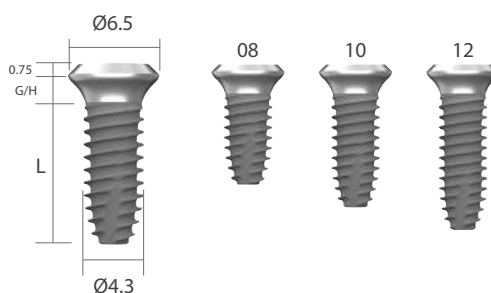

## Платформа Ø6.5 | Тело Ø4.8

L	Артикул		
	G/H 1.6 мм	G/H 2.0 мм	G/H 2.2 мм
08	SOFX 6548 08 S	SOFX 6548 08	SOFX 6548 08 R
10	SOFX 6548 10 S	SOFX 6548 10	SOFX 6548 10 R
12	SOFX 6548 12 S	SOFX 6548 12	SOFX 6548 12 R

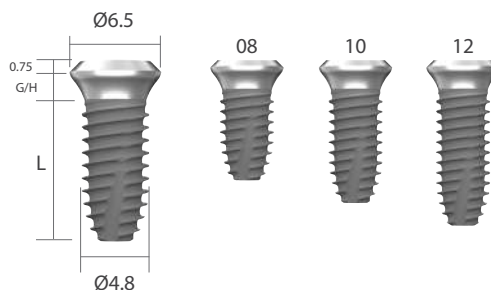

**Важно:** При реставрации одиночного моляра допустимо использовать имплантат диаметром тела Ø3.4 мм.

Изображение имплантата может незначительно отличаться от оригинала.





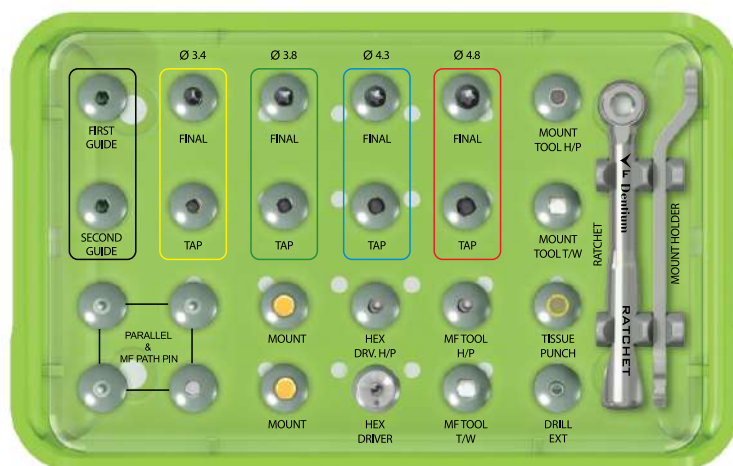



















# Хирургический набор

(Размеры указаны в мм)  
Масштаб 1:1.5/ мм



## SOXIK

### Комплектация

- Направляющая фреза с ограничителем  XLD 22 35
- Начальная фреза с ограничителем  XLD 26 35
- Финишные фрезы
  -  XFD 34 35 с ограничителем
  -  XFD 38 35 с ограничителем
  -  XFD 43 33
  -  XFD 48 33
- Костные метчики
  -  SOXTD 34 33
  -  SOXTD 38 33
  -  SOXTD 43 33
  -  SOXTD 48 33
- Пин параллельности имплантата  SOXMFPAS
- Пин параллельности костного ложа
  -  XPP1622 48 x 2
  -  XPP1622 65
- Удлинитель фрез  XDE
- Имплантовод машинный под угловой наконечник  SOXHD 27 H
- Имплантовод ручной под храповый ключ  SOXHD 27 W
- Прикручиваемый имплантовод  SOXMO x 2
- Адаптер прикручиваемый переходник/угловой наконечник  SOXMA19
- Адаптер для прикручиваемого имплантовода к храповому ключу  SOXRA19
- Шестигранная отвертка машинная  XHD 25 H
- Шестигранная отвертка ручная  XHD 26 T
- Мукотом  XTS 40
- Храповый ключ  XRCA1
- Адаптер-держатель  SOXMH

# Фрезы хирургические

## Фрезы (Направляющая и начальная) | с ограничителем

Диаметр	Длина	Артикул
Ø2.2	35	XLD 22 35
Ø2.6	35	XLD 26 35

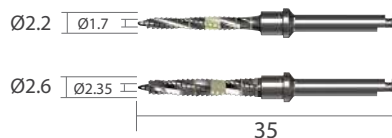

## Финишные фрезы

Диаметр	Длина	Артикул
Ø2.9	35	XFD 34 35
Ø3.35	35	XFD 38 35
Ø3.85	33	XFD 43 33
Ø4.4	33	XFD 48 33

с ограничителем Ø 2.9 Ø 2.5

с ограничителем Ø 3.35 Ø 2.85

Ø 3.85 Ø 3.3

Ø 4.4 Ø 3.8



## Метчики костные

Диаметр	Длина	Артикул
Ø3.4	33	SOXTD 34 33
Ø3.8	33	SOXTD 38 33
Ø4.3	33	SOXTD 43 33
Ø4.8	33	SOXTD 48 33

Ø3.4

Ø3.8

Ø4.3

Ø4.8

33

# Инструменты

## Имплантоводы

Тип привода	Длина	Артикул
Машинный под угловой наконечник	21	SOXHD 21 H
	24	SOXHD 24 H
	27	SOXHD 27 H
Ручной под храповый ключ	21	SOXHD 21 W
	24	SOXHD 24 W
	27	SOXHD 27 W

Наличие уточняйте у менеджера.

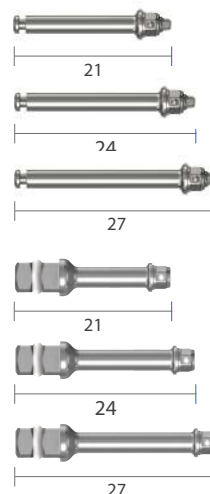

## Адаптер | Храповый ключ/прикручиваемый имплантовод

Артикул	XRA3917
---------	---------



## Прикручиваемый имплантовод

Артикул	SOXMO
---------	-------



# Инструменты

## Адаптеры для прикручиваемого имплантовода

Тип привода	Длина	Артикул
Машинный	19	SOXMA 19
	19	SOXRA 19

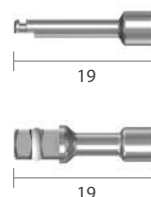

## Шестигранная отвертка | Шестигранник 1.28 мм

Тип привода	Длина	Артикул
Машинный	25	XHD 25 H

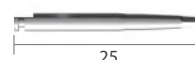

## Шестигранная отвертка | Шестигранник 1.28 мм

Тип отвертки	Длина	Артикул
Ручная с подвижной шляпкой	26	XHD 26 T

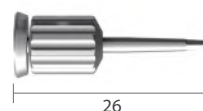

## Пин параллельности имплантата

Длина	Артикул
18.3	SOXMFPAS
23.3	SOXMFPA



## Пин параллельности костного ложа

Диаметр	Длина	Артикул
Ø4.8	21.5	XPP1622 48
Ø6.5	21.5	XPP1622 65

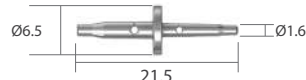
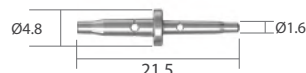

## Удлинитель фрез

Артикул	XDE

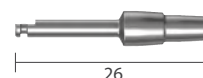

## Мукотом

Артикул	XTS 40



\* Диаметр перфорации 4.0 мм

## Храповый ключ

Артикул	XRCA1



## Адаптер - держатель

Артикул	SOXMH



# Имплантаты SimpleLine II

(Размеры указаны в мм)  
Масштаб 1:1.5/мм

## Платформа Ø4.8 | Тело Ø3.4

L	G/H	Артикул
4.0	2.0	MFFX 4834 04
6.0	2.0	MFFX 4834 06



## Платформа Ø4.8 | Тело Ø3.8

L	G/H	Артикул
4.0	2.0	MFFX 4838 04
6.0	2.0	MFFX 4838 06



## Платформа Ø4.8 | Тело Ø4.3

L	G/H	Артикул
4.0	2.0	MFFX 4843 04
6.0	2.0	MFFX 4843 06



## Платформа Ø4.8 | Тело Ø4.8

L	G/H	Артикул
4.0	2.0	MFFX 4848 04
6.0	2.0	MFFX 4848 06





# Хирургический набор

для имплантатов SimpleLine II длиной 4.0 и 6.0 мм



SOXMFK

## Комплектация

- |                                      |      |            |   |  |             |
|--------------------------------------|------|------------|---|--|-------------|
|                                      | 4 мм |            |   |  |             |
| • Направляющая фреза с ограничителем |      | XMLD 22 04 | • Пин параллельности имплантата × 2           |  | SOXMMFPAS   |
| • Начальная фреза с ограничителем    |      | XMLD 26 04 | • Пин параллельности костного ложа × 2        |  | XMPP1622 48 |
| • Финишные фрезы                     |      | XMLD 34 04 | • Шестигранная отвертка ручная                |  | XMHD 26 T   |
|                                      |      | XMLD 38 04 | • Шестигранная отвертка машинная              |  | XMHD 25 H   |
|                                      |      | XMLD 43 04 | • Удлинитель фрез                             |  | XMDE        |
|                                      |      | XMLD 48 04 | • Имплантовод машинный под угловой наконечник |  | SOXMHD 27 H |
|                                      | 6 мм |            | • Имплантовод ручной под храповый ключ        |  | SOXMHD 27 W |
| • Направляющая фреза с ограничителем |      | XMLD 22 06 | • Мукотом                                     |  | XMTS 40     |
| • Начальная фреза с ограничителем    |      | XMLD 26 06 | • Храповый ключ                               |  | XMRC A1     |
| • Финишные фрезы                     |      | XMLD 34 06 |   |  |             |
|                                      |      | XMLD 38 06 |   |  |             |
|                                      |      | XMLD 43 06 |   |  |             |
|                                      |      | XMLD 48 06 |   |  |             |

# Инструменты

## Направляющая фреза с ограничителем

Диаметр	Длина	Артикул
Ø1.88	24.5	XLMD 22 04
Ø1.88	26.5	XLMD 22 06

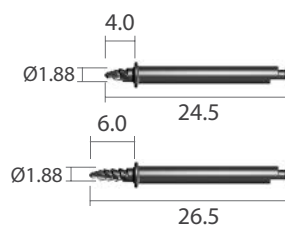

## Начальная фреза с ограничителем

Диаметр	Длина	Артикул
Ø2.6	24.5	XLMD 26 04
Ø2.6	26.5	XLMD 26 06

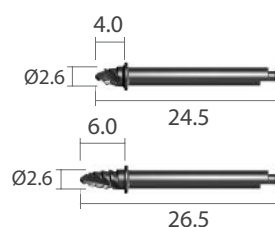

## Финишные фрезы с ограничителем

Диаметр	Длина	Артикул
Ø2.85	25	XMFD 34 04
Ø3.3	25	XMFD 38 04
Ø3.85	25	XMFD 43 04
Ø4.4	25	XMFD 48 04

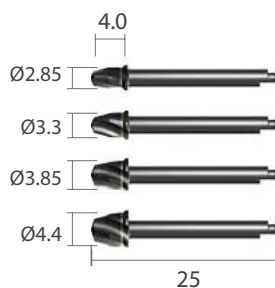

## Финишные фрезы с ограничителем

Диаметр	Длина	Артикул
Ø2.85	27	XMFD 34 06
Ø3.3	27	XMFD 38 06
Ø3.85	27	XMFD 43 06
Ø4.4	27	XMFD 48 06

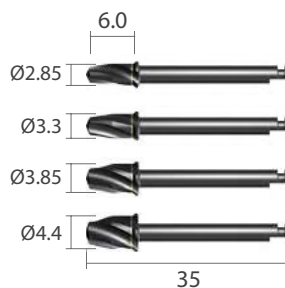

## Имплантоводы

Тип привода	Длина	Артикул
Машинный под угловой наконечник	27	SOXMHD 27 H
Ручной под храповый ключ	27	SOXMHD 27 W

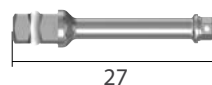
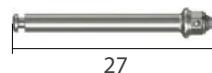

# Инструменты

## Шестигранная отвертка | Шестигранник 1.28 мм

Тип привода	Длина	Артикул
Машинный	25	XMHD 25 Н

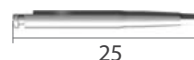

## Шестигранная отвертка | Шестигранник 1.28 мм

Тип отвертки	Длина	Артикул
Ручная с подвижной шляпкой	26	XMHD 26 Т



## Пин параллельности имплантата

Длина	Артикул
18.3	SOXMMFPAS



## Пин параллельности костного ложа

Диаметр	Длина	Артикул
Ø4.3	13.3	XPP1622 48

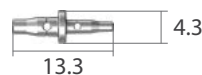

## Удлинитель фрез

Артикул	XMDE

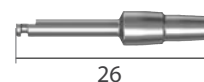

## Мукотом

Артикул	XMТS 40



\* Диаметр перфорации 4.0 мм

## Храповый ключ

Артикул	XMRCА1



# Установка имплантата

(Размеры указаны в мм)  
Масштаб 1:1.5/мм



## NB!

- При вскрытии стерильной ампулы, держите её вертикально, чтобы имплантат не выпал из неё.
- Надежно зафиксируйте адаптер в восьмигранном шлице имплантата.

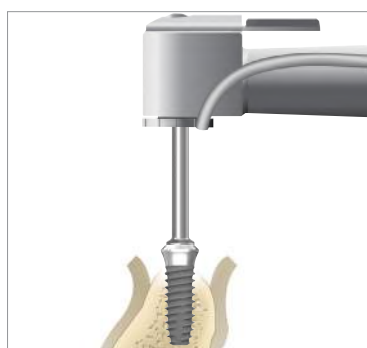

Установка имплантата с помощью наконечника физиодиспенсера  
15-25 об.мин. / 35-50 Нсм



Установка имплантата с помощью храпового ключа

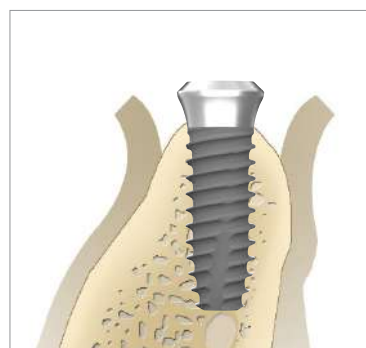

# Винт-заглушка

## Винт-заглушка

Платформа	Диаметр	Артикул
Ø4.8	Ø3.5	SOCS 48 35
Ø6.5	Ø4.3	SOCS 65 43



# Формирователь десны

## Формирователь десны

Платформа	Высота	Артикул
Ø4.8	2.0	SOHAB 48 20
	4.0	SOHAB 48 40
Ø6.5	2.0	SOHAB 65 20
	4.0	SOHAB 65 40

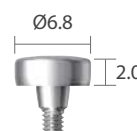

# Двойной абатмент

(Размеры указаны в мм)  
Масштаб 1:1.5/ мм

• Комплектуется фиксирующим винтом SOAAS2023

## Двойной абатмент Ø4.8 | С 8-гр.

Высота	Артикул
4.0	SODAB 48 40 O
5.5	SODAB 48 55 O
7.0	SODAB 48 70 O

## Двойной абатмент Ø6.5 | С 8-гр.

Высота	Артикул
4.0	SODAB 65 40 O
5.5	SODAB 65 55 O
7.0	SODAB 65 70 O

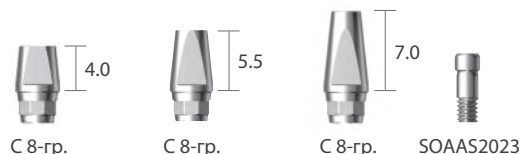

С 8-гр.

С 8-гр.

С 8-гр.

SOAAS2023

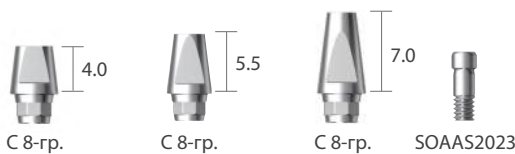

С 8-гр.

С 8-гр.

С 8-гр.

SOAAS2023

# Слепочные компоненты уровень абатмента

## Защитный колпачок | Двойной абатмент | С "защёлкой"

Платформа	Высота	Артикул
Ø4.8	6.0	SODCC 48 40
	7.5	SODCC 48 55
	9.0	SODCC 48 70
Ø6.5	6.0	SODCC 65 40
	7.5	SODCC 65 55
	9.0	SODCC 65 70



## Слепочный колпачок | Двойной абатмент | С "защёлкой"

Платформа	Диаметр	Артикул
Ø4.8	Ø4.8	SODIC 48
Ø6.5	Ø6.5	SODIC 65



## Лабораторный аналог | Двойной абатмент

Платформа	Высота	Артикул
Ø4.8	4.0	SOCAN 48 40 P
	5.5	SOCAN 48 55 P
	7.0	SOCAN 48 70 P
Ø6.5	4.0	SOCAN 65 40 P
	5.5	SOCAN 65 55 P
	7.0	SOCAN 65 70 P

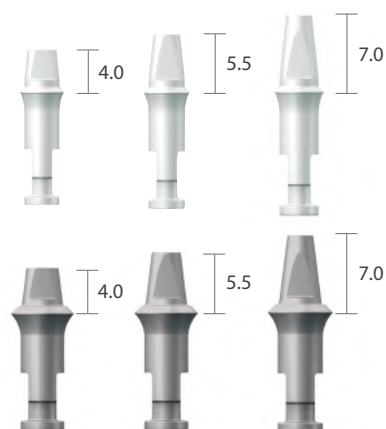

## Выжигаемый цилиндр | Двойной абатмент

Платформа	Тип	Артикул
Ø4.8	Коронка	SODBC 48 S
	Мост	SODBC 48 B
Ø6.5	Коронка	SODBC 65 S
	Мост	SODBC 65 B



Коронка

Мост

Коронка

Мост

12.8

# SCA Абатмент

(Размеры указаны в мм)  
Масштаб 1:1.5/ мм

• Комплектуется фиксирующим винтом SOAAS2023

## SCA Абатмент Ø4.8

Высота десны	Тип	Артикул
0.8	8-гр.	SOCAB 48 08 O
	Без 8-гр.	SOCAB 48 08 N
1.8	8-гр.	SOCAB 48 18 O
	Без 8-гр.	SOCAB 48 18 N

## SCA Абатмент Ø6.5

Высота десны	Тип	Артикул
0.8	8-гр.	SOCAB 65 08 O
	Без 8-гр.	SOCAB 65 08 N
1.8	8-гр.	SOCAB 65 18 O
	Без 8-гр.	SOCAB 65 18 N

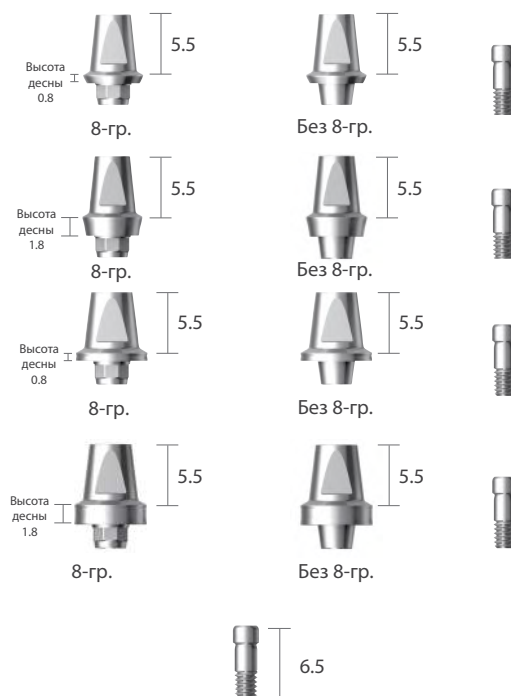

## Фиксирующий винт

Артикул	SOAAS 20 23

## Слепочные компоненты уровень абатмента

### Защитный колпачок | SCA Абатмент | С "защёлкой"

Платформа	Диаметр	Артикул
Ø4.8	Ø5.5	CIC 55 C
Ø6.5	Ø6.5	CIC 65 C



### Слепочный колпачок | SCA Абатмент | С "защёлкой"

Платформа	Диаметр	Артикул
Ø4.8	Ø5.5	CIC 55 L
Ø6.5	Ø6.5	CIC 65 L



### Лабораторный аналог | SCA Абатмент

Платформа	Диаметр	Артикул
Ø4.8	Ø5.5	CAN 55 LL
Ø6.5	Ø6.5	CAN 65 LL

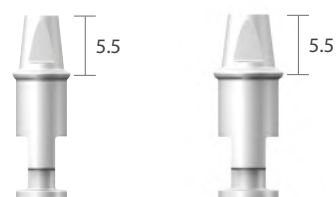

### Выжигаемый цилиндр | SCA Абатмент

Платформа	Тип	Артикул
Ø4.8	Коронка	CBC 55 SL
	Мост	CBC 55 BL
Ø6.5	Коронка	CBC 65 SL
	Мост	CBC 65 BL



# Слепочные компоненты

(Размеры указаны в мм)  
Масштаб 1:1.5/ мм

• Комплектуется фиксирующим винтом

## Слепочный трансфер для открытой ложки

Платформа	Тип	Артикул
Ø4.8	8-гр.	SODPU 48 52 O
	Без 8-гр.	SODPU 48 52 N
Ø6.5	8-гр.	SODPU 65 68 O
	Без 8-гр.	SODPU 65 68 N

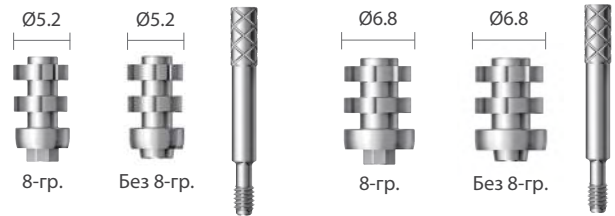

## Слепочный трансфер для закрытой ложки

Платформа	Тип	Артикул
Ø4.8	8-гр.	SODTF 48 52 O
	Без 8-гр.	SODTF 48 52 N
Ø6.5	8-гр.	SODTF 65 68 O
	Без 8-гр.	SODTF 65 68 N



## Фиксирующий винт слепого трансфера

Тип	Артикул
Открытая ложка	SODPS 11
Закрытая ложка	SODTS 11

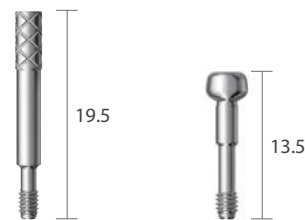

## Лабораторный аналог имплантата

Платформа	Артикул
Ø4.8	SODAN 48
Ø6.5	SODAN 65



# Обтачиваемый абатмент

• Комплектуется фиксирующим винтом SOAAS2023

## Обтачиваемый абатмент Ø4.8 | С 8-гр.

Тип	Артикул
8-гр.	SOMAB 48 30 OG

## Обтачиваемый абатмент Ø6.5 | С 8-гр.

Тип	Артикул
8-гр.	SOMAB 65 30 OG
8-гр.	SOMAB 75 30 OG

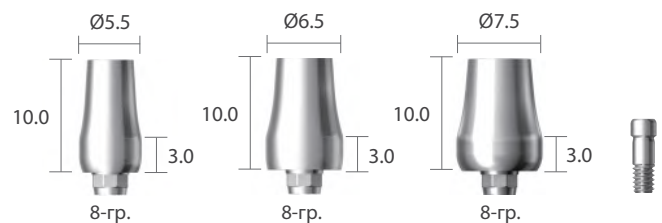

## Угловой абатмент

(Размеры указаны в мм)  
Масштаб 1:1.5/мм

• Комплектуется фиксирующим винтом SOAAS2023

Диаметр  $\varnothing 4.8$  | С 6-гр.

Угол	Артикул
15°	SOAAB 48 15 O
25°	SOAAB 48 25 O



Диаметр  $\varnothing 6.5$  | С 6-гр.

Угол	Артикул
15°	SOAAB 65 15 O
25°	SOAAB 65 25 O



## Отливаемый абатмент

• Комплектуется фиксирующим винтом SOAAS2023

Диаметр  $\varnothing 4.8$  | Co-Cr

Тип	Артикул
8-гр.	SORAB 48 52 CO
Без 8-гр.	SORAB 48 52 CN

Диаметр  $\varnothing 6.5$  | Co-Cr

Тип	Артикул
8-гр.	SORAB 65 68 CO
Без 8-гр.	SORAB 65 68 CN

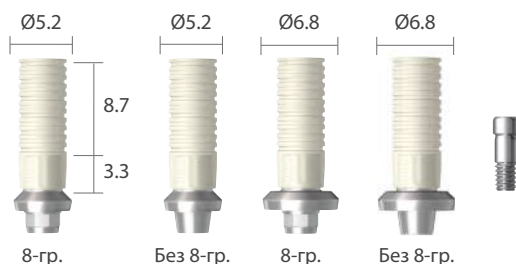

## Временный абатмент

• Комплектуется фиксирующим винтом SOAAS2023

Временный абатмент | Титан

Платформа	Тип	Артикул
$\varnothing 4.8$	8-гр.	SOTAB 48 52 TOG
	Без 8-гр.	SOTAB 48 52 TNG
$\varnothing 6.5$	8-гр.	SOTAB 65 68 TOG
	Без 8-гр.	SOTAB 65 68 TNG

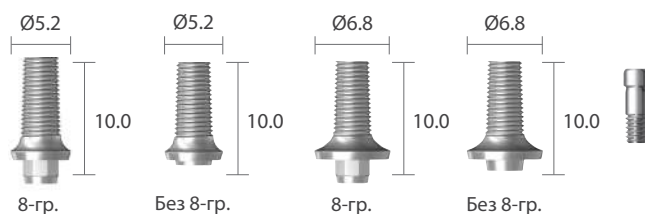

Временный абатмент | Пластмасса

Платформа	Тип	Артикул
$\varnothing 4.8$	8-гр.	SOTAB 48 52 PO
	Без 8-гр.	SOTAB 48 52 PN
$\varnothing 6.5$	8-гр.	SOTAB 65 68 PO
	Без 8-гр.	SOTAB 65 68 PN

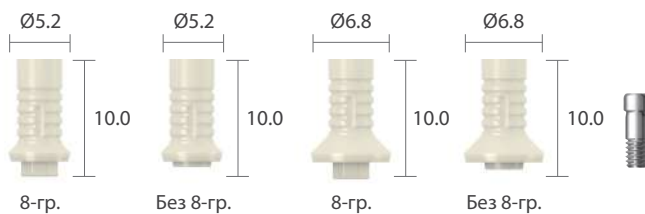



# Винтовой абатмент

(Размеры указаны в мм)  
Масштаб 1:1.5/ мм

## Винтовой абатмент

Платформа	Артикул
Ø4.8	SOSAB 48 16
Ø6.5	SOSAB 65 16

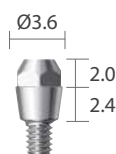

## Защитный колпачок | Пластик | С "защёлкой"

Платформа	Артикул
Ø4.8	SOSCC 48 35
Ø6.5	SOSCC 65 35



## Защитный колпачок | Титан | Комплектуется фиксирующим винтом SOAAS2023

Платформа	Артикул
Ø4.8	SOSCC 48 T
Ø6.5	SOSCC 65 T



## Слепочный трансфер для открытой ложки | Комплектуется фиксирующим винтом SOSPS0916

Платформа	Тип	Артикул
Ø4.8	6-гр.	SOSPU 48 16 H
	Без 6-гр.	SOSPU 48 16 N
Ø6.5	6-гр.	SOSPU 65 16 H
	Без 6-гр.	SOSPU 65 16 N



6-гр.



Без 6-гр.



6-гр.



Без 6-гр.



## Слепочный трансфер для закрытой ложки | Комплектуется фиксирующим винтом SOSTS0916

Платформа	Тип	Артикул
Ø4.8	6-гр.	SOSTF 48 16 H
	Без 6-гр.	SOSTF 48 16 N
Ø6.5	6-гр.	SOSTF 65 16 H
	Без 6-гр.	SOSTF 65 16 N



6-гр.



Без 6-гр.



6-гр.



Без 6-гр.



# Компоненты для винтового абатмента

(Размеры указаны в мм)  
Масштаб 1:1.5/мм

## Фиксирующий винт слепочного трансфера

Тип	Артикул
Открытая ложка	SOSPS 09 16
Закрытая ложка	SOSTS 09 16

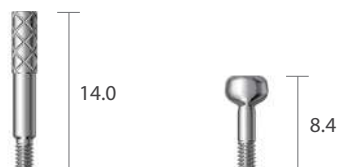

## Лабораторный аналог винтового абатмента

Платформа	Артикул
Ø4.8	SOSAN 48 16
Ø6.5	SOSAN 65 16

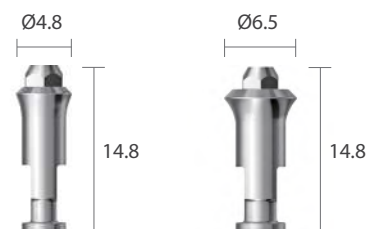

## Цилиндр | Титан | Комплектуется фиксирующим винтом SOSRS16T

Платформа	Тип	Артикул
Ø4.8	6-гр.	SOSTC 48 16 HG
	Без 6-гр.	SOSTC 48 16 NG
Ø6.5	6-гр.	SOSTC 65 16 HG
	Без 6-гр.	SOSTC 65 16 NG

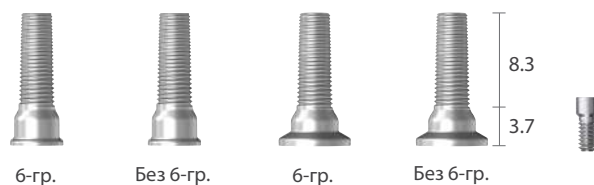

## Цилиндр | Co-Cr | Комплектуется фиксирующим винтом SOSRS16T

Платформа	Тип	Артикул
Ø4.8	6-гр.	SOSGC 48 16 CH
	Без 6-гр.	SOSGC 48 16 CN
Ø6.5	6-гр.	SOSGC 65 16 CH
	Без 6-гр.	SOSGC 65 16 CN

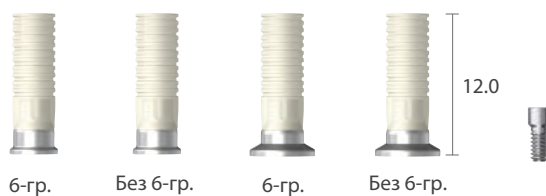

## Выжигаемый цилиндр | Комплектуется фиксирующим винтом SOSRS16T

Платформа	Тип	Артикул
Ø4.8	6-гр.	SOSBC 48 16 H
	Без 6-гр.	SOSBC 48 16 N
Ø6.5	6-гр.	SOSBC 65 16 H
	Без 6-гр.	SOSBC 65 16 N



## Фиксирующий винт

Артикул	SOSRS 16 T
---------	------------



# Позиционирующий абатмент

(Размеры указаны в мм)  
Масштаб 1:1.5/ мм

## Позиционирующий абатмент

Платформа	Высота десны	Артикул
Ø4.8	0	SOPAB 48 00
	1.0	SOPAB 48 10
Ø6.5	0	SOPAB 65 00
	1.0	SOPAB 65 10



## Слепочный трансфер

PIC

## Аналог позиционирующего абатмента

PAN



## Матрица (комплект)

Артикул	FSMHS (Диапазон смещения $\pm 10^\circ$ )
	FSMHSN (Диапазон смещения Type $\pm 5^\circ$ )

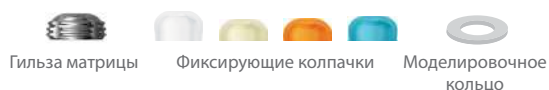

## Гильза матрицы

Артикул	FSMH
---------	------



## Фиксирующие колпачки | Пластмасса | 4 шт/упак одного цвета

Платформа	Артикул
Диапазон смещения $\pm 10^\circ$	MSOP (белый)
	MSLP (слоновая кость)
	MSMP (оранжевый)
	MSHP (голубой)
Диапазон смещения $\pm 5^\circ$	MSOP (белый)
	MSLPN (слоновая кость)
	MSMPN (оранжевый)
	MSHPN (голубой)

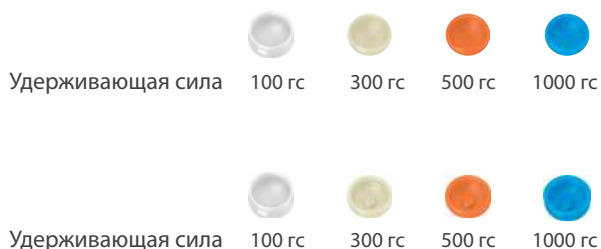

## Моделировочное кольцо | 4 шт/упак

Артикул	PBOS
---------	------



## Держатель матрицы

Артикул	XPCT
---------	------



# Шариковый абатмент

(Размеры указаны в мм)  
Масштаб 1:1.5/мм

## Шариковый абатмент

Платформа	Артикул
Ø4.8	SOBAB 48 00
Ø6.5	SOBAB 65 00



## Слепочный трансфер

Артикул	ICA

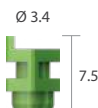

## Аналог шарикового абатмента

Артикул	BANL



## Моделировочный колпачок

Артикул	BIC3L



## Матрица (O-ring)

Артикул	BPF3 (300~500 rc)
	BPF2 (500~700 rc)

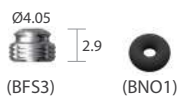

(300~500 rc)

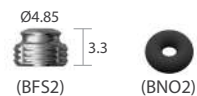

(500~700 rc)

# Ортопедический набор

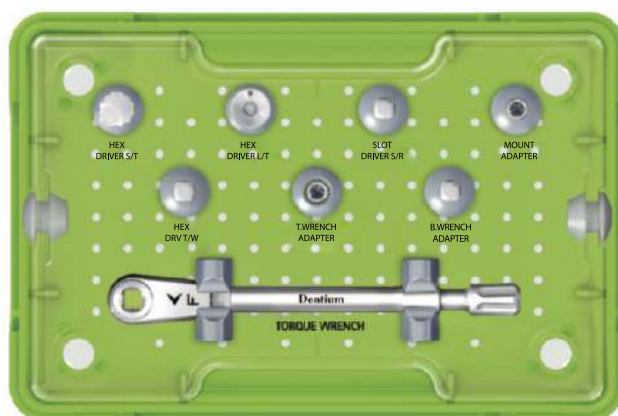

XIP

## Kit Contents



Шестигранная  
отвертка короткая  
XHD 15



Шестигранная отвертка с  
подвижной шляпкой длинная  
XHD 30 T



Шлицевая отвертка под  
динамометрический ключ  
SDA 25 R



Адаптер наконечник/  
винтовой абатмент  
XHMA 1



Шестигранная отвертка под  
динамометрический ключ  
XHD 25 W



Адаптер динамометрический  
ключ/винтовой абатмент  
XMA 21 W



Адаптер динамометрический  
ключ/шариковый абатмент  
IPST 21 W



Динамометрический  
ключ ортопедический  
XTW

# Инструменты ортопедические и лабораторные

## Шестигранная отвертка | Ручная с подвижной шляпкой

Артикул	XHD 30 T
---------	----------



## Шестигранная отвертка | Ручная для динамометрического ключа

Артикул	XHD 25 W
---------	----------



## Шестигранная отвертка | Ручная

Длина	Артикул
13	XHD 13
15	XHD 15
21	XHD 21
28	XHD 28



## Адаптеры для абатментов

Тип привода	Назначение	Артикул
Машинный	Винтовой абатмент	XMAA 1
Ручной	Винтовой абатмент	XHD 21 W
Ручной	Шариковый абатмент	IPST 21 W

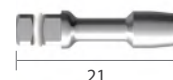

## Отвертка шлицевая | Ручная для динамометрического ключа

Артикул	SDA 25 R
---------	----------



## Ключ динамометрический | Масштаб 0.7 : 1 / мм

Артикул	XNTW
---------	------



## Вороток для машинных отверток

Артикул	XHW
---------	-----



# Алгоритм выбора фрез

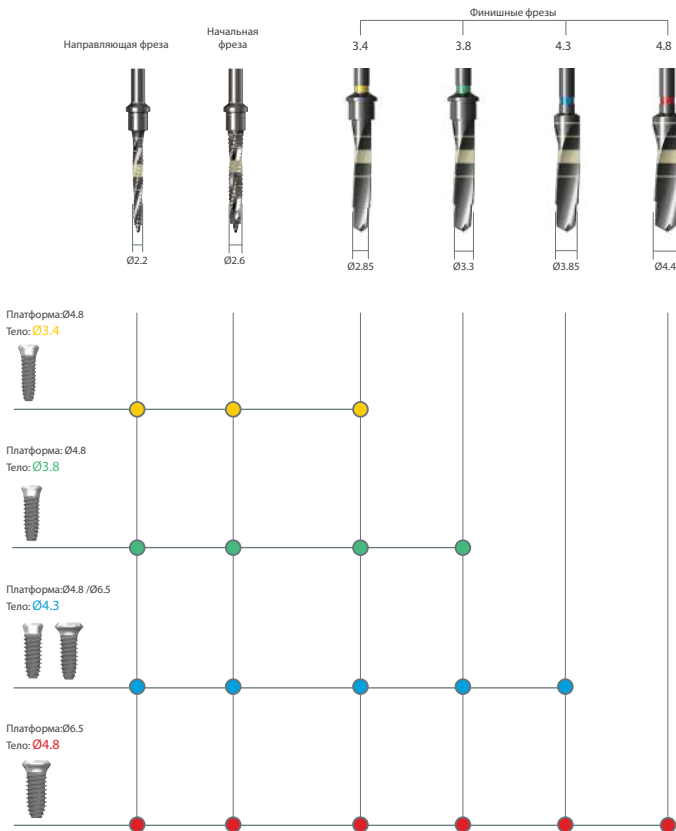

Финишная фреза Ø4.3      Финишная фреза Ø4.8      Костный метчик

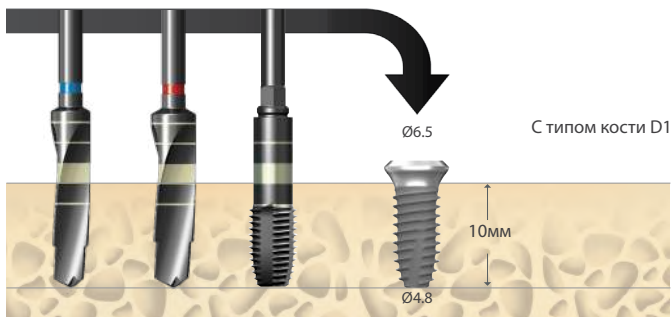

Последовательность применения фрез  
Имплантоводы для переноса и установки имплантатов



**NB!** Для надёжной фиксации имплантовода необходимо плотно вставить его рабочую часть во внутренний восьмигранный шлиц имплантата.

**Важно:** При реставрации одиночного моляра допустимо использовать имплантат диаметром тела Ø3.4 мм.

# Виды абатментов

Однокомпонентные (монолитные)

Двухкомпонентные (с фиксирующим винтом)

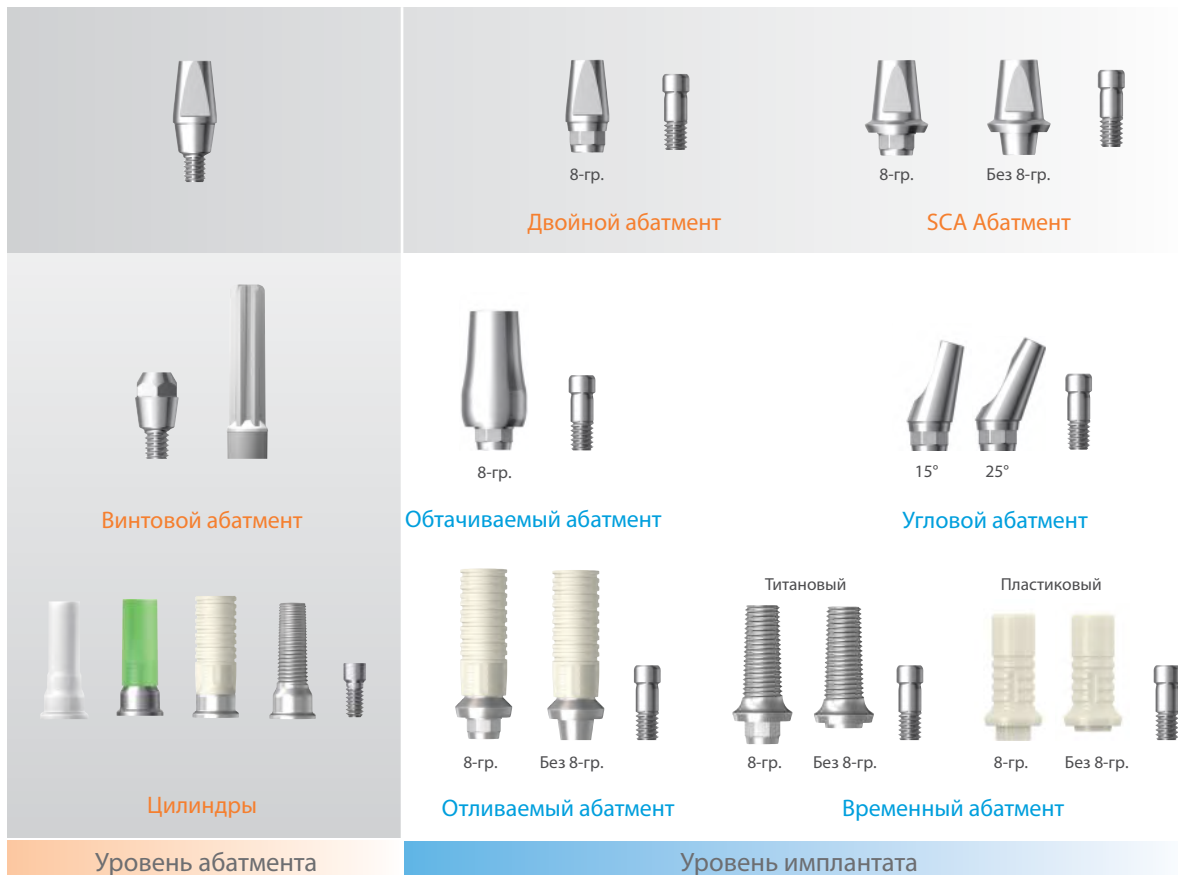

- Двойной абатмент
- SCA Абатмент

- Двойной абатмент
- SCA Абатмент
- Обтачиваемый абатмент
- Угловой абатмент (15°/25°)
- Отливаемый абатмент
- Временный абатмент

- Винтовой абатмент

- Позиционирующий абатмент
- Шариковый абатмент

Уровень абатмента

Уровень имплантата

Для винтовой фиксации (уровень абатмента)

Для съемных зубных протезов (уровень абатмента, уровень имплантата)



Съемное протезирование



# Ортопедический протокол SODAB/SOCAB

## Двойной абатмент/SCA абатмент

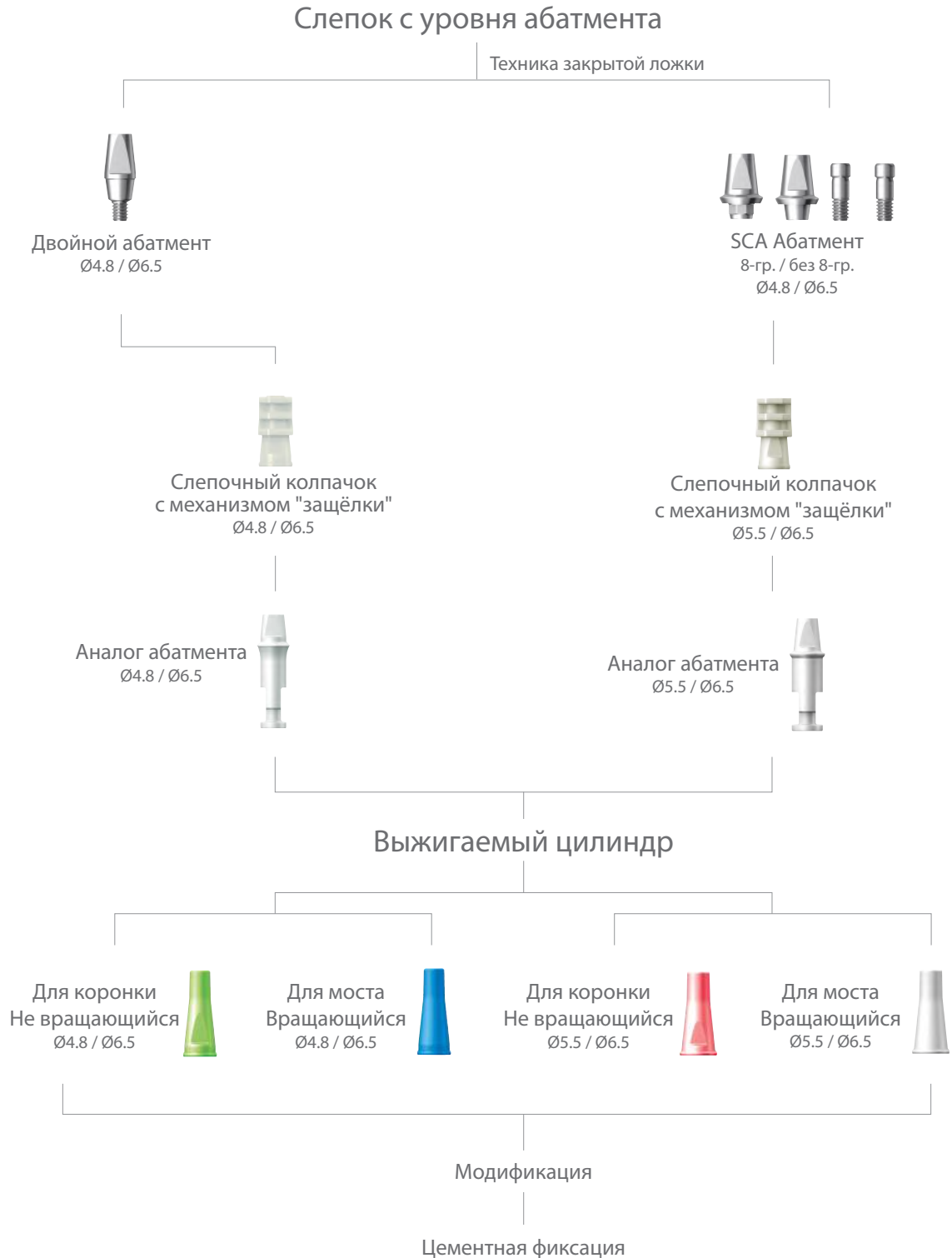

# Уровень абатмента - Двойной абатмент

[мостовидный протез]

## Клинический этап



## Техника работы на клиническом этапе

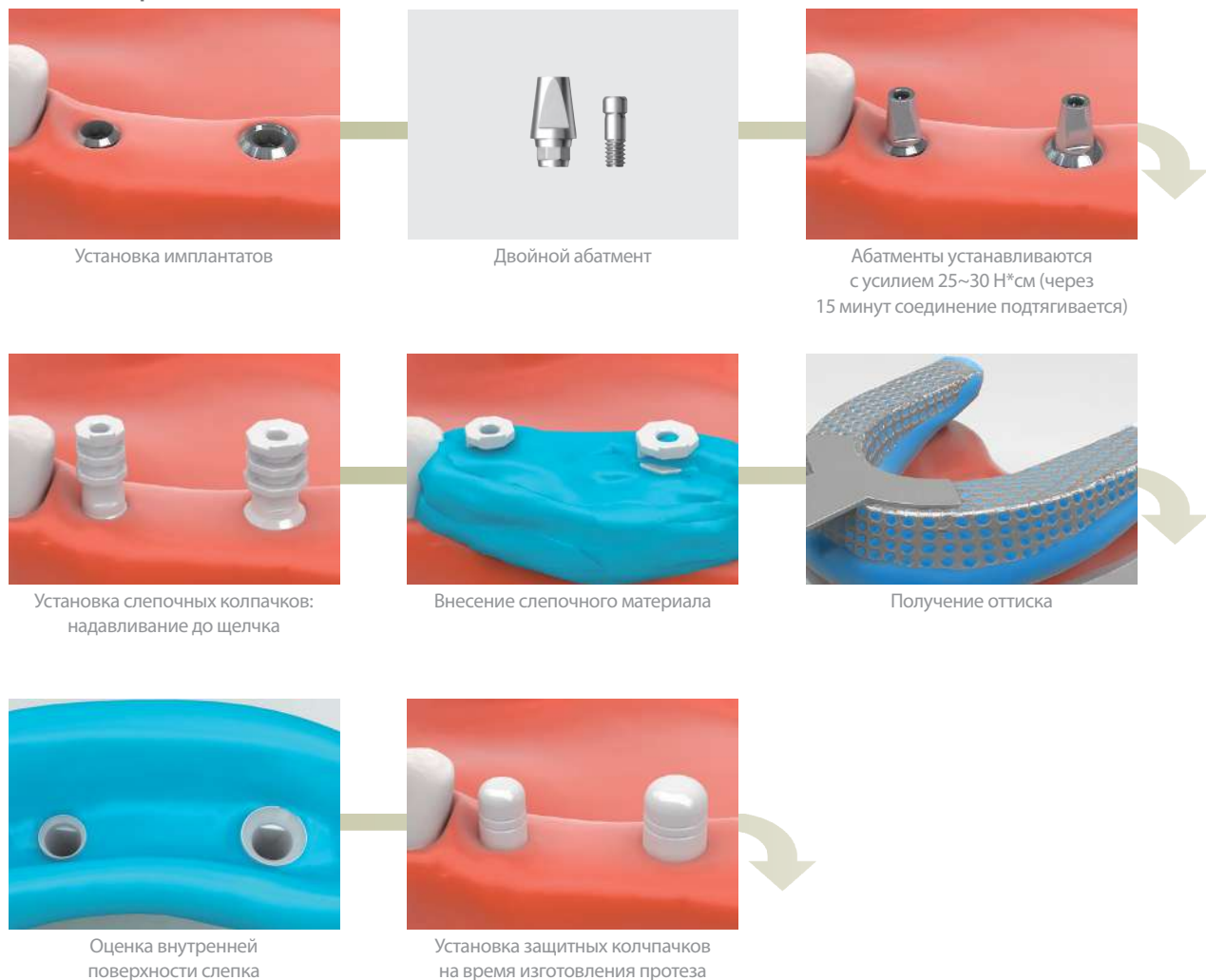

# Уровень абатмента - Двойной абатмент

[мостовидный протез]

## Лабораторный этап

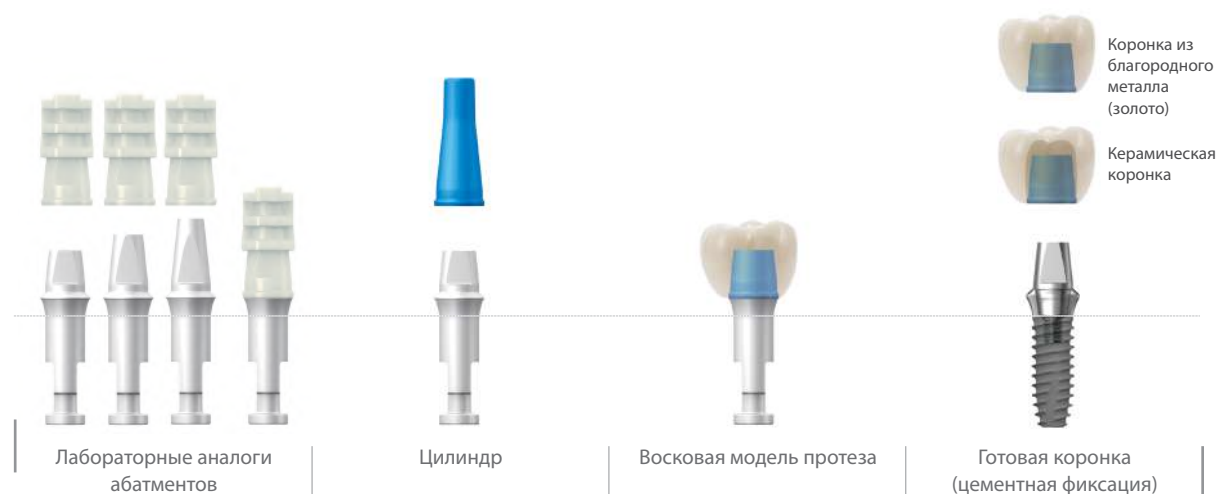

## Техника работы на лабораторном этапе



Установка лабораторных аналогов абатментов на внутреннюю поверхность слепка



Необходимо убедиться, что аналоги абатментов зафиксированы надежно

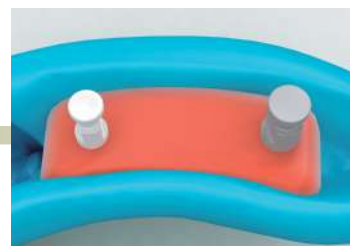

Формирование десневой маски



Изготовление рабочей модели



На абатменты надеты выжигаемые колпачки (необходимо убедиться, что они зафиксированы надежно)



Колпачки необходимо укоротить в соответствии с расстоянием до зубов-антагонистов



Для уменьшения усадки моделировочной пластмассы колпачки соединяются пластиковой балкой



Изготовление восковой модели для отливки

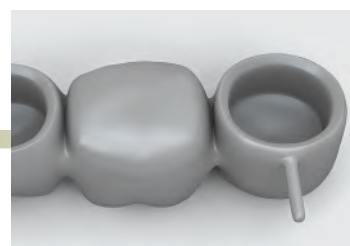

По краю металлического каркаса образуется кромка-отпечаток выжигаемых колпачков

# Уровень абатмента - Двойной абатмент

[мостовидный протез]

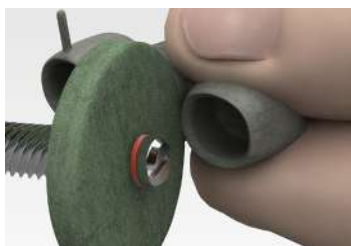

Шлифовка наружного края каркаса полировочным диском

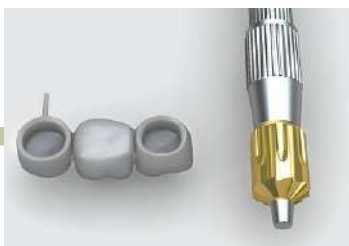

Ример и металлический каркас



Расверливание кромки каркаса римером



Металлический каркас после удаления кромки



Подгонка каркаса на рабочей модели



На каркас нанесена керамическая масса

[только двойной абатмент]  
Цементно-винтовая фиксация:



Готовый протез на рабочей модели



Каналы для фиксирующих винтов сформированы на выжигаемых колпачках



На отлитом металлическом каркасе необходимо удалить кромку



Шлифовка наружного края каркаса полировочным диском



Ример и металлический каркас

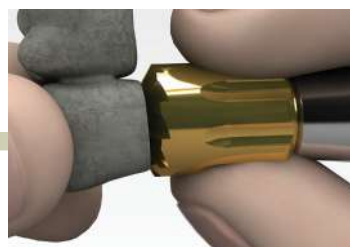

Расверливание кромки каркаса римером



Металлический каркас после удаления кромки



Подгонка каркаса на рабочей модели



На каркас нанесена керамическая масса

# Уровень абатмента - SCA Абатмент

[мостовидный протез]

## Техника работы на клиническом этапе



## Техника работы на клиническом этапе



Установленные имплантаты



SCA Абатмент (8-гр. / без 8-гр.)



Абатменты устанавливаются с усилием 25~30 Н\*см (через 15 минут соединение подтягивается)



Установка слепочных колпачков: надавливание до щелчка

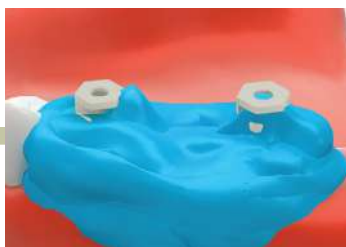

Внесение слепочного материала

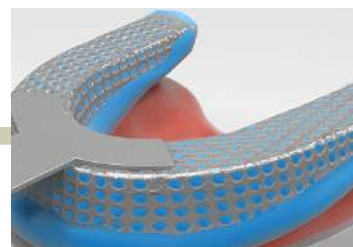

Получение оттиска



Оценка внутренней поверхности слепка



Установка защитных колпачков на время изготовления протеза

# Уровень абатмента - SCA Абатмент

[мостовидный протез]

## Лабораторный этап

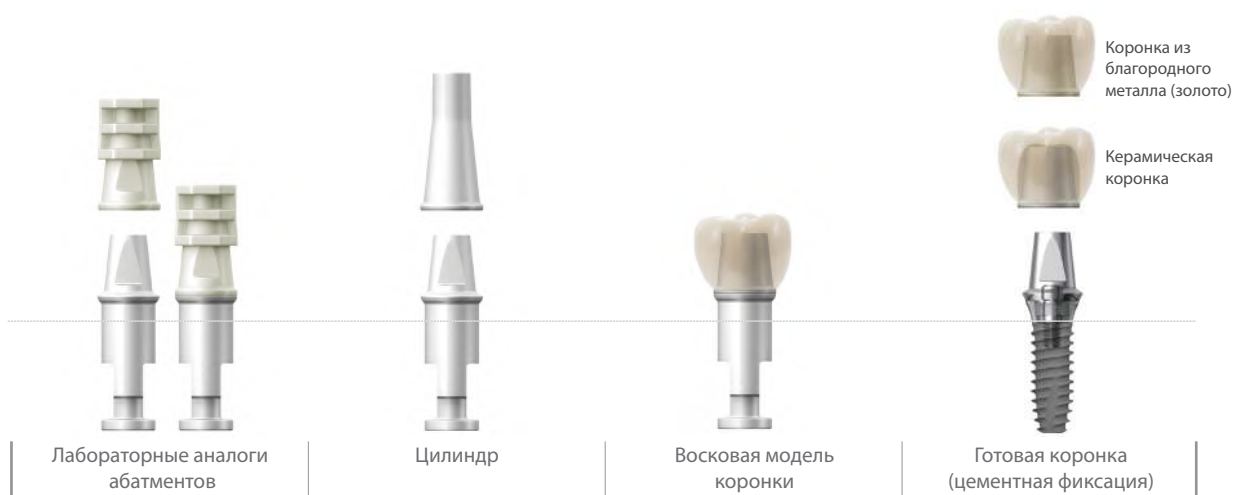

## Техника работы на лабораторном этапе

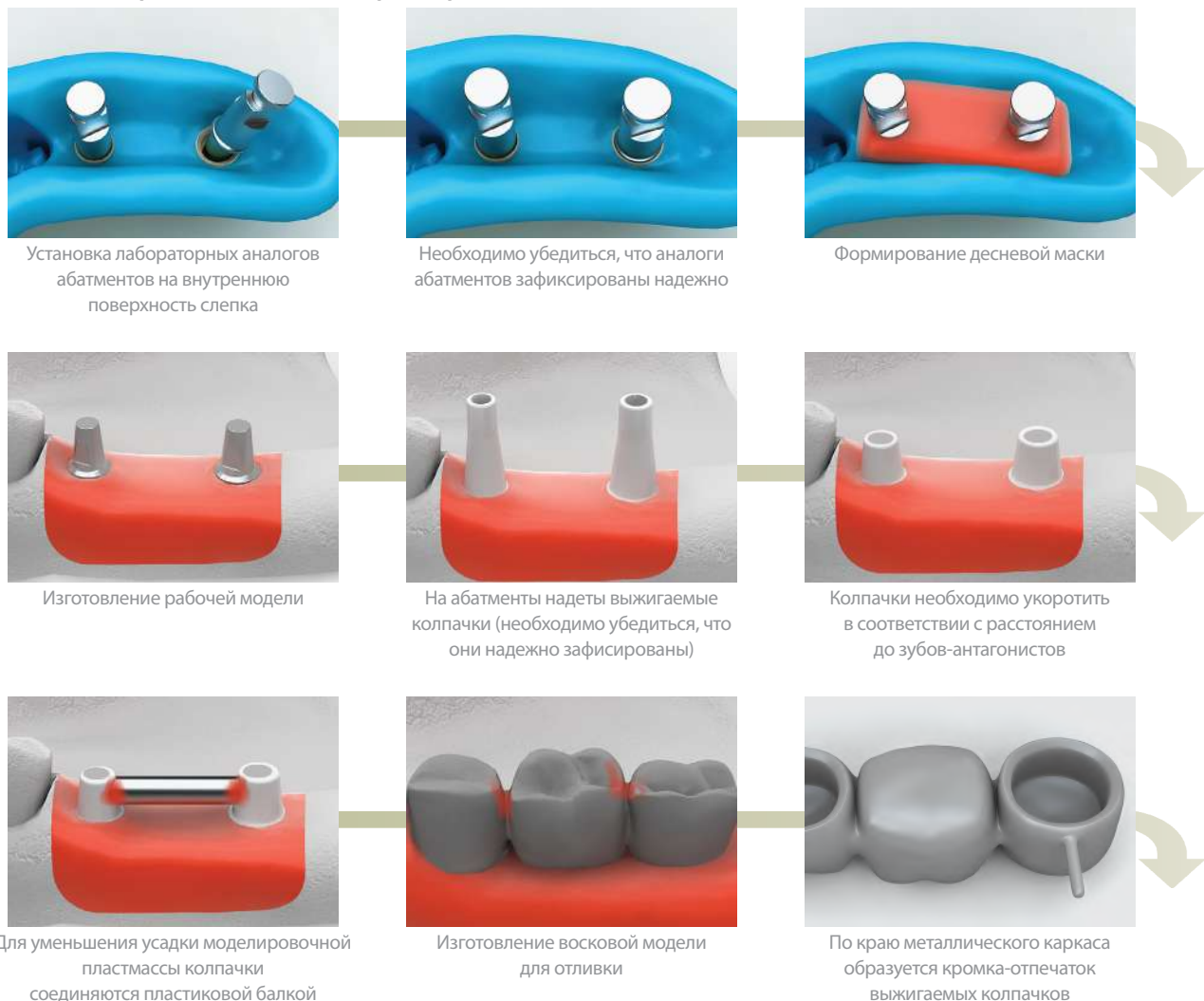

# Уровень абатмента- SCA Абатмент

[мостовидный протез]

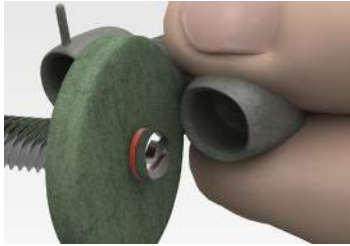

Шлифовка наружного края каркаса полировочным диском

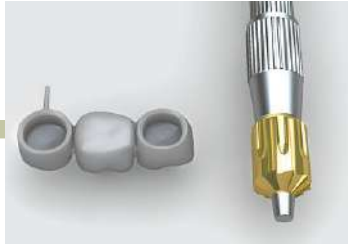

Ример и металлический каркас



Расверливание кромки каркаса римером



Металлический каркас после удаления кромки



Подгонка каркаса на рабочей модели



На каркас нанесена керамическая масса

Цементно-винтовая фиксация:



Готовый протез на рабочей модели



Каналы для фиксирующих винтов сформированы на выжигаемых колпачках



На отлитом металлическом каркасе необходимо удалить кромку



Шлифовка наружного края каркаса полировочным диском



Ример и металлический каркас

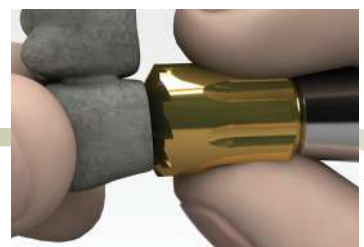

Расверливание кромки каркаса римером



Металлический каркас после удаления кромки



Подгонка каркаса на рабочей модели



На каркас нанесена керамическая масса

# Ортопедический протокол

Двойной / SCA / Обтачиваемый / Угловой /  
Выжигаемый / Временный абатмент

Слепок на уровне имплантата



Слепочный трансфер для открытой ложки  
Техника открытой ложки (сложные случаи)  
Ø4.8 / Ø6.5



Слепочный трансфер для закрытой ложки  
Техника закрытой ложки (простые случаи)  
Ø4.8 / Ø6.5



Аналог имплантата  
Ø4.8 / Ø6.5



Двойной  
Абатмент  
8-гр.  
Ø4.8 / Ø6.5



SCA  
Абатмент  
8-гр. / без 8-гр.  
Ø4.8 / Ø6.5



Обтачиваемый  
Абатмент  
8-гр.  
Ø4.8 / Ø6.5 / Ø7.5



Угловой  
Абатмент  
8-гр.  
15° / 25°  
Ø4.8 / Ø6.5



Отливаемый  
Абатмент  
8-гр. / без  
8-гр.  
Ø4.8 / Ø6.5



Временный  
Абатмент  
8-гр. / без 8-гр.  
титан/пластик  
Ø4.8 / Ø6.5

Модификация

Цементная фиксация

Модификация

Винтовая фиксация



# Уровень имплантата - Двойной абатмент

[мостовидный протез]

## Клинический этап



## Техника работы на клиническом этапе

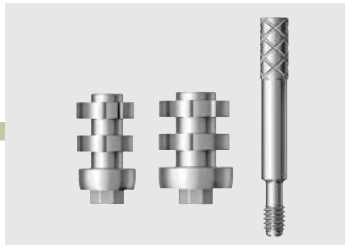

Подготовка слепочных трансферов (8-гр.)

Слепочные трансферы установлены на имплантаты



Нанесение адгезива на поверхность слепочной ложки открытого типа (индивидуальной ложки)

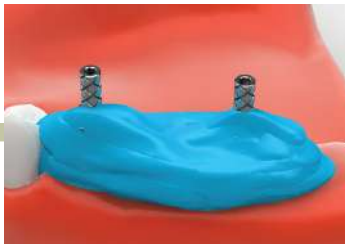

Распределение слепочного материала вокруг слепочных трансферов



Внесение слепочного материала в слепочную ложку



Получение оттиска

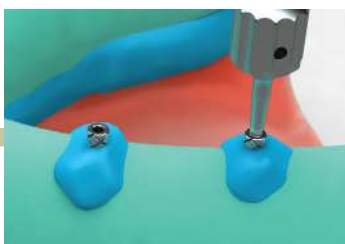

Перед снятием слепка необходимо выкрутить фиксирующие винты



Оценка внутренней поверхности слепка

# Уровень имплантата - Двойной абатмент

[мостовидный протез]

## Лабораторный этап



## Техника работы на лабораторном этапе



Фиксация лабораторных аналогов имплантатов на трансферах для открытой ложки в слепке

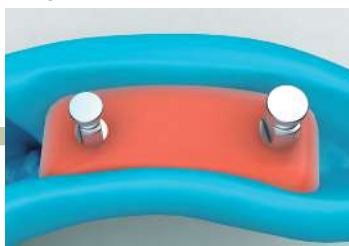

Формирование десневой маски



Изготовление рабочей модели из гипса



Установка выбранного абатмента на рабочую модель

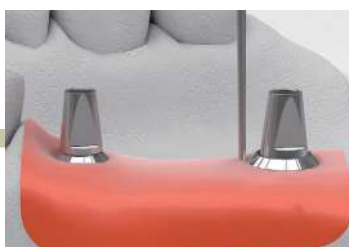

Контроль параллельности абатментов (при необходимости выполняется фрезеровка)



Изготовление позиционирующего шаблона



Колпачки из моделировочной пластмассы на рабочей модели



Формирование восковой модели для отливки



Каркас, отлитый из металла, обычным способом

# Уровень имплантата - Двойной абатмент

[мостовидный протез]

## Техника работы на клиническом этапе



Каркас покрыт облицовочной керамикой



При помощи позиционирующего шаблона абатменты переносятся в полость рта, закручиваются с усилием 25~30Н·см, через 15 минут подтягиваются повторно



Готовый протез примеряется в полости рта, проверяется окклюзионное соотношение

\* Совет: В процессе припасовки протез может выталкиваться десной. В этом случае необходимо предложить пациенту накусить протез в течение 10-15 минут.

## Цементно-винтовая фиксация

### Техника работы на лабораторном этапе



В каждом колпачке формируется канал для фиксирующего винта



Восковая модель для отливки



Отливка каркаса протеза из металла, примерка на рабочей модели

## Цементно-винтовая фиксация

### Техника работы на клиническом этапе



Облицовка каркаса керамикой



При помощи позиционирующего шаблона абатменты переносятся в полость рта, закручиваются с усилием 25~30Н·см, через 15 минут подтягиваются повторно



Готовый протез установлен на абатменты в полости рта

\* Совет: в процессе припасовки протез может выталкиваться десной. В этом случае необходимо предложить пациенту накусить протез в течение 10-15 минут.

# Уровень имплантата - Двойной абатмент

[мостовидный протез]

## Клинический этап

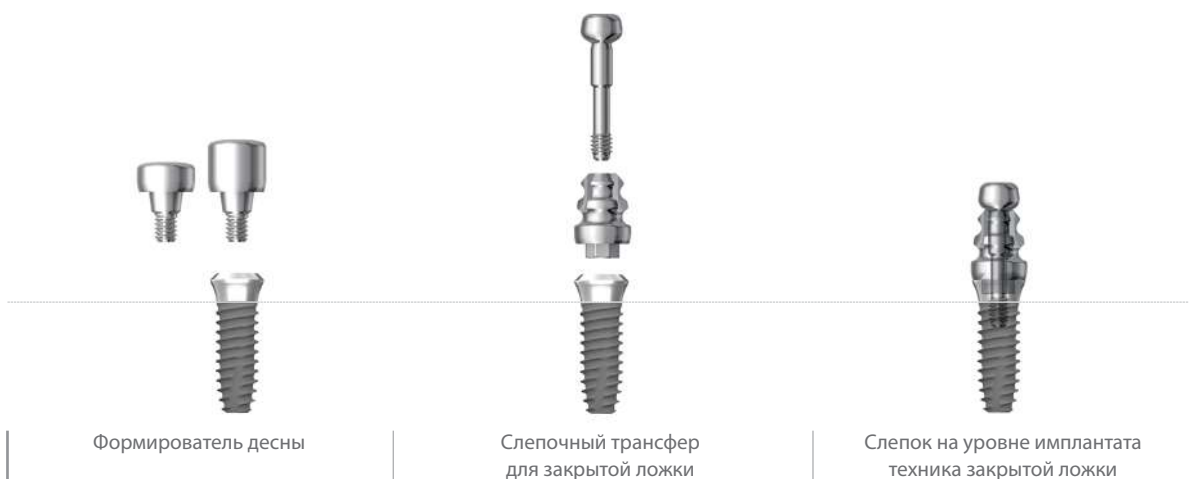

## Техника работы на клиническом этапе

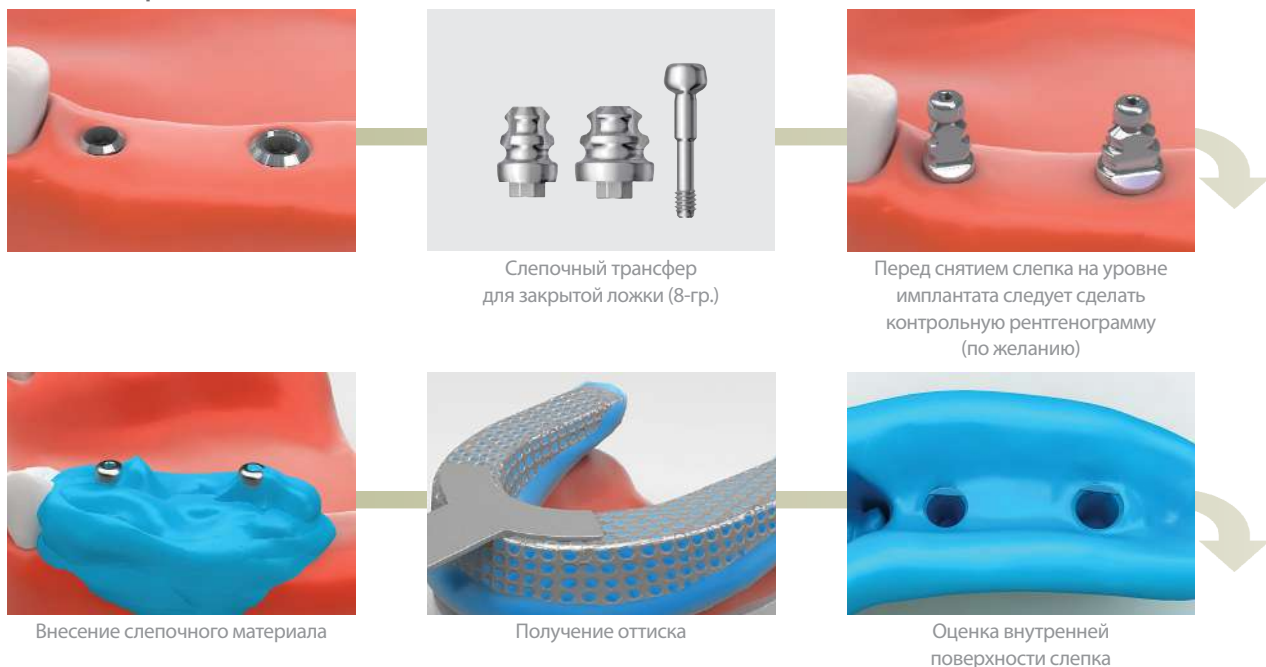

# Уровень имплантата - Двойной абатмент

[мостовидный протез]

## Лабораторный этап



## Техника работы на лабораторном этапе



Совмещение слепочного трансфера и лабораторного аналога имплантата перед установкой в слепок



Слепочные трансферы и аналоги имплантатов установлены в слепок

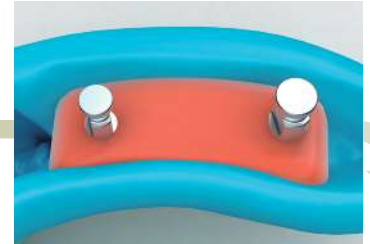

Формирование десневой маски



Изготовление рабочей модели из гипса



Слепочные трансферы извлечены



Подбор и установка двойных абатментов в соответствии с диаметром имплантата и толщиной десны

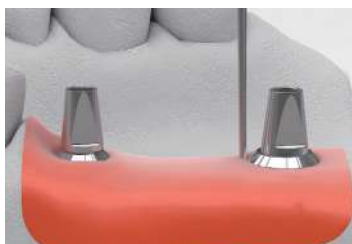

Контроль параллельности абатментов (при необходимости выполняется фрезеровка)



Изготовление позиционирующего шаблона



Колпачки из моделировочной пластмассы на рабочей модели

## Уровень имплантата - Двойной абатмент

[мостовидный протез]



Изготовление восковой модели каркаса



Металлический каркас, отлитый стандартным способом



На металлический каркас нанесена керамическая масса

### Техника работы на клиническом этапе



При помощи позиционирующего шаблона абатменты переносятся в полость рта, закручиваются с усилием 25~30 Н·см, через 15 минут подтягиваются повторно



Припасовка готового протеза в полости рта, проверка окклюзионного соотношения

### Цементно-винтовая фиксация

#### Техника работы на лабораторном этапе



В каждом колпачке формируется канал для фиксирующего винта



Восковая модель для отливки



Отливка каркаса протеза из металла, примерка на рабочей модели

### Цементно-винтовая фиксация

#### Техника работы на клиническом этапе



Облицовка каркаса керамикой



При помощи позиционирующего шаблона абатменты переносятся в полость рта, закручиваются с усилием 25~30 Н·см, через 15 минут подтягиваются повторно.



Готовый протез установлен на абатменты в полости рта

\* Совет: в процессе припасовки протез может выталкиваться десной. В этом случае необходимо предложить пациенту накусить протез в течение 10-15 минут.

# Уровень имплантата - SCA Абатмент

## Клинический этап



## Лабораторный этап



## Техника работы на лабораторном этапе



Слепочные трансферы и аналоги установлены в слепок

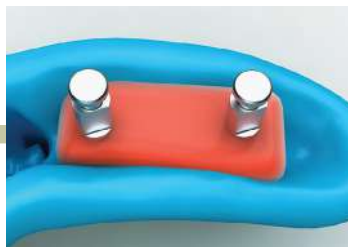

Формирование десневой маски



Подбор и установка двойных абатментов

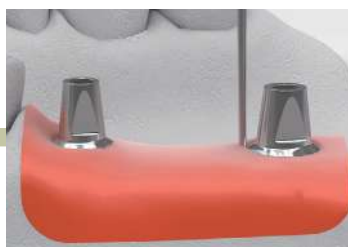

Контроль параллельности абатментов



Изготовление позиционирующего шаблона

## Уровень имплантата - SCA абатмент [мостовидный протез]



Колпачки из моделировочной пластмассы на рабочей моедли



Изготовление восковой модели каркаса



Металлический каркас, отлитый стандартным способом

### Техника работы на клиническом этапе



На металлический каркас нанесена керамическая масса



При помощи позиционирующего шаблона абатменты переносятся в полость рта, закручиваются с усилием 25~30 Н·см, через 15 минут подтягиваются повторно



Припасовка готового протеза в полости рта, проверка окклюзионного соотношения

\* Совет: в процессе припасовки протез может выталкиваться десной.

В этом случае необходимо предложить пациенту накусить протез в течение 10-15 минут.

### Цементно-винтовая фиксация

#### Техника работы на лабораторном этапе



В каждом колпачке формируется канал для фиксирующего винта



Восковая модель для отливки



Отливка каркаса из металла, примерка на рабочей модели

### Цементно-винтовая фиксация

#### Техника работы на клиническом этапе



Облицовка каркаса керамикой



При помощи позиционирующего шаблона абатменты переносятся в полость рта, закручиваются с усилием 25~30 Н·см, через 15 минут подтягиваются повторно



Готовый протез установлен на абатменты в полости рта

\* Совет: в процессе припасовки протез может выталкиваться десной.

В этом случае необходимо предложить пациенту накусить протез в течение 10-15 минут.



# Уровень имплантата - **Обтачиваемый абатмент**

[Одиночная конструкция]

## Клинический этап



## Лабораторный этап

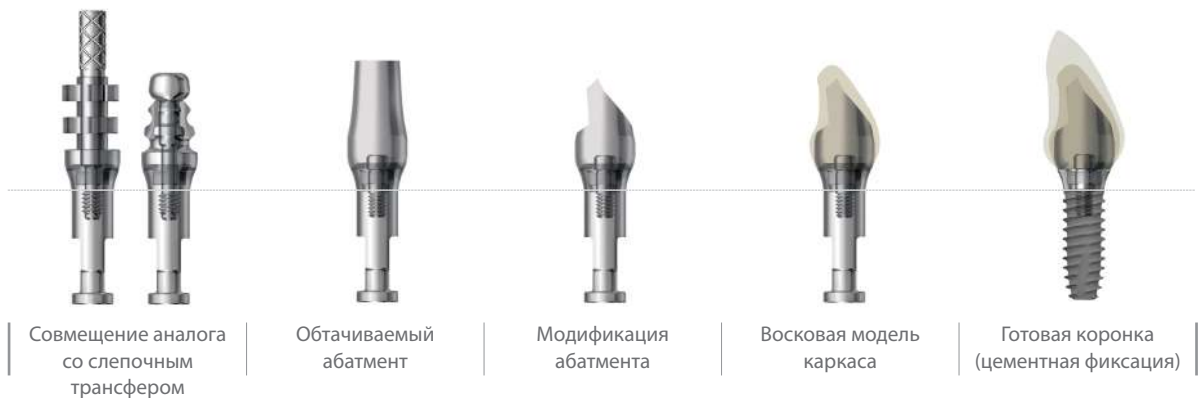

## Техника работы на лабораторном этапе



Установка лабораторного аналога абатмента в слепок



Формирование десневой маски



Изготовление рабочей модели из гипса

# Уровень имплантата - Обтачиваемый абатмент

[Одиночная конструкция]



Подбор и установка абатмента



Усечение супрагингивальной части



Изготовление позиционирующего шаблона

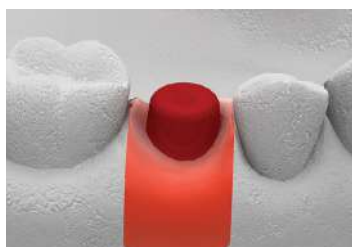

Колпачки из моделировочной пластмассы на рабочей модели

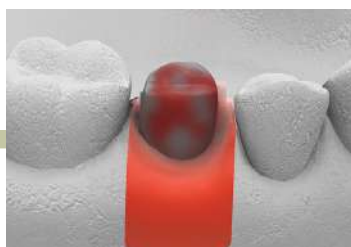

Формирование восковой модели для отливки



Каркас отливается из металла обычным способом

## Техника работы на клиническом этапе



Каркас покрыт облицовочной керамикой



При помощи позиционирующего шаблона абатменты переносятся в полость рта, закручиваются с усилием 25~30 Н·см, через 15 мин подтягиваются повторно



Готовый протез примеряется в полости рта, проверяется окклюзионное соотношение

\* Совет: в процессе припасовки протез может выталкиваться десной. В этом случае необходимо предложить пациенту накусить протез в течение 10-15 минут.

# Уровень имплантата - Угловой абатмент

[одиночная конструкция]

## Клинический этап



## Лабораторный этап



## Техника работы на лабораторном этапе



Установка лабораторного аналога в слепок



Формирование десневой маски

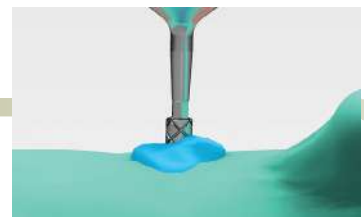

Перед снятием слепка необходимо выкрутить фиксирующие винты

## Уровень имплантата - Угловой абатмент

[одиночная конструкция]



Изготовление рабочей модели



Подбор и установка углового абатмента



Модификация абатмента, изготовление позиционирующего шаблона

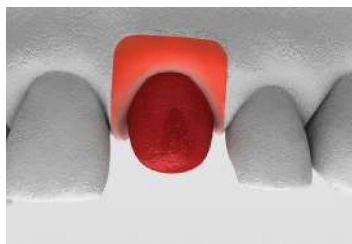

Колпачок из моделировочной пластмассы на рабочей модели

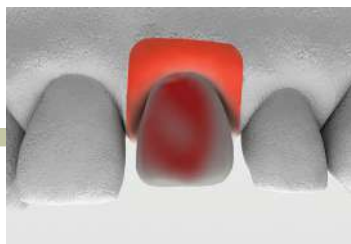

Формирование восковой модели для отливки

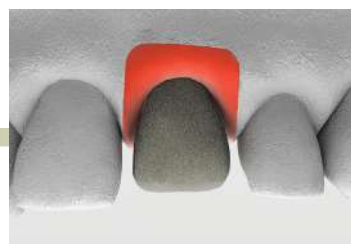

Каркас, отлитый из металла обычным способом

### Техника работы на клиническом этапе

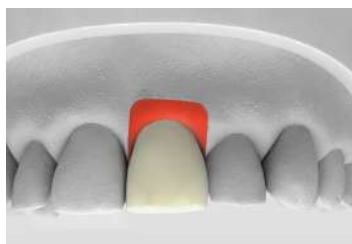

Нанесение керамической массы, примерка готового протеза на рабочей модели

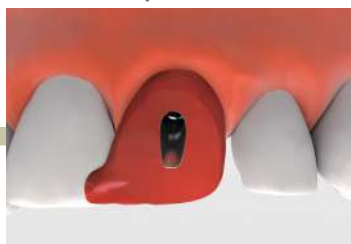

Установка абатмента при помощи позиционирующего шаблона

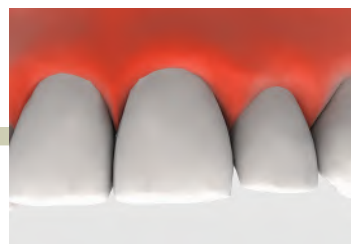

Примерка готового протеза в полости рта, проверка окклюзионного соотношения

# Уровень имплантата - Отливаемый абатмент

[Одиночная конструкция]

## Клинический этап



## Лабораторный этап



## Техника работы на лабораторном этапе



Установка лабораторного аналога в слепок



Формирование десневой маски

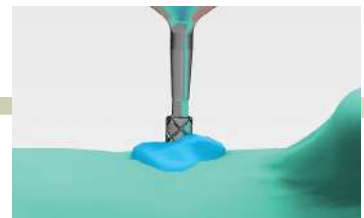

Перед снятием слепка необходимо выкрутить фиксирующие винты

## Уровень абатмента - **Отливаемый абатмент**

[одиночная конструкция]

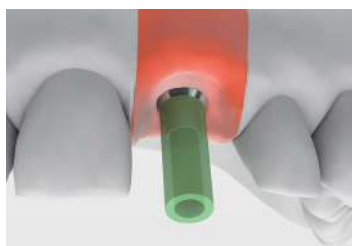

Закрепление колпачка для отливки



Отливка абатмента



Изготовление позиционирующего шаблона



Колпачок из моделировочной пластмассы на рабочей модели

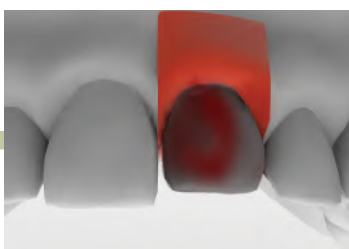

Формирование восковой модели для отливки

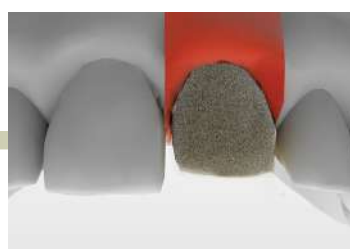

Каркас, отлитый из металла обычным способом

### Техника работы на клиническом этапе

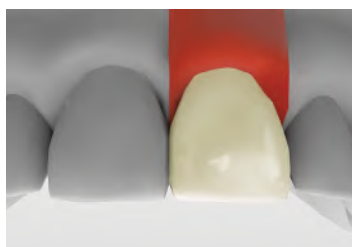

Нанесение керамической массы, примерка готового протеза на рабочей модели

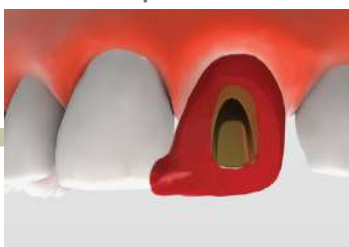

Установка абатмента при помощи позиционирующего шаблона



Примерка готового протеза в полости рта, проверка окклюзионного соотношения

## Уровень абатмента - **Временный абатмент**

[мостовидный протез]



Временный титановый абатмент

Временный пластиковый абатмент

<Временный титановый абатмент>



<Временный пластиковый абатмент>



При установке временного абатмента следует ориентироваться на расположение зуба-антагониста, в случае необходимости-укоротить абатмент. После этого на абатменты закрепляется временный протез

# Ортопедический протокол SOSAB винтовой абатмент

## Винтовой абатмент

### Слепок с уровня абатмента

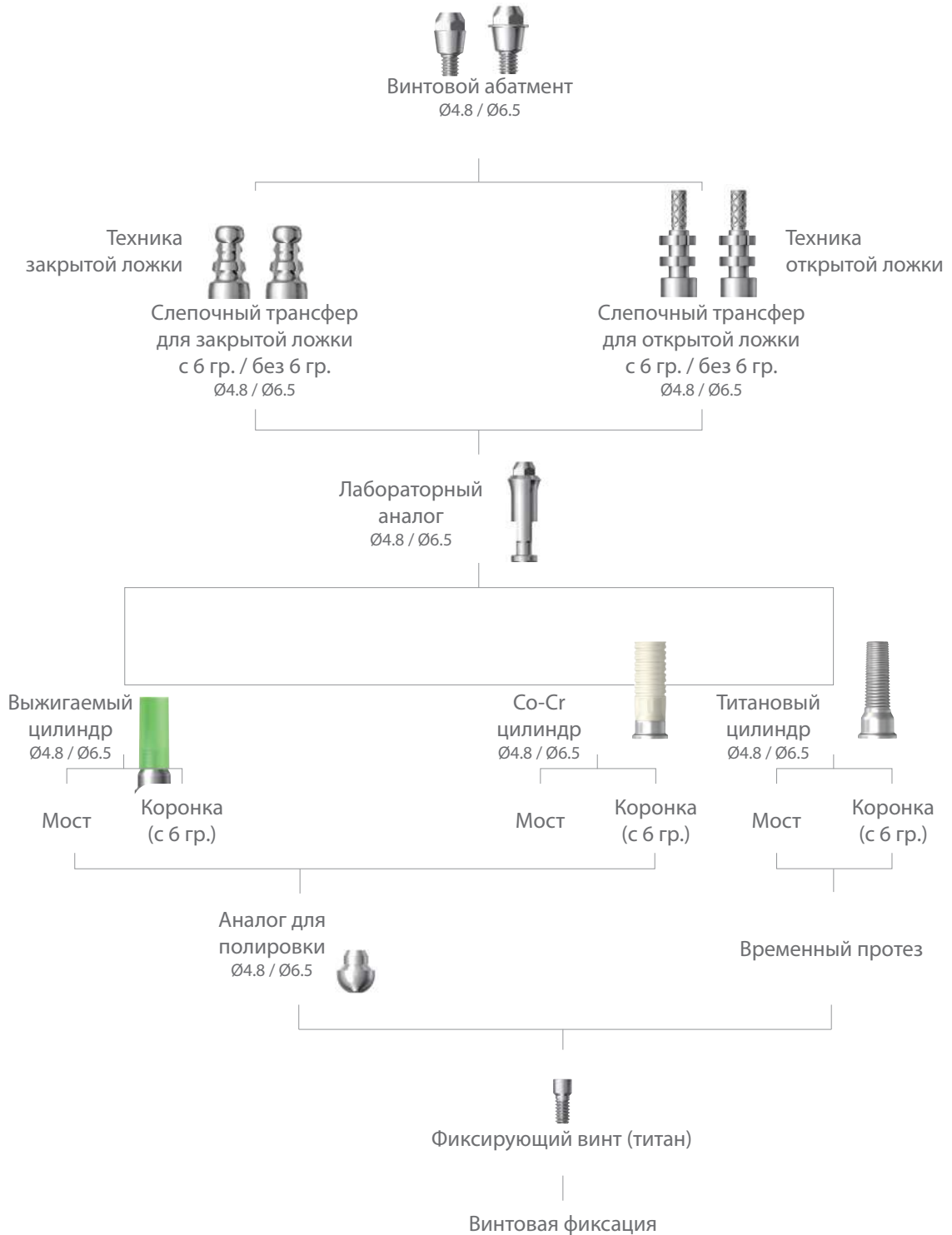

# Уровень абатмента - Винтовой абатмент

[мостовидный протез]

## Клинический этап



## Техника работы на клиническом этапе

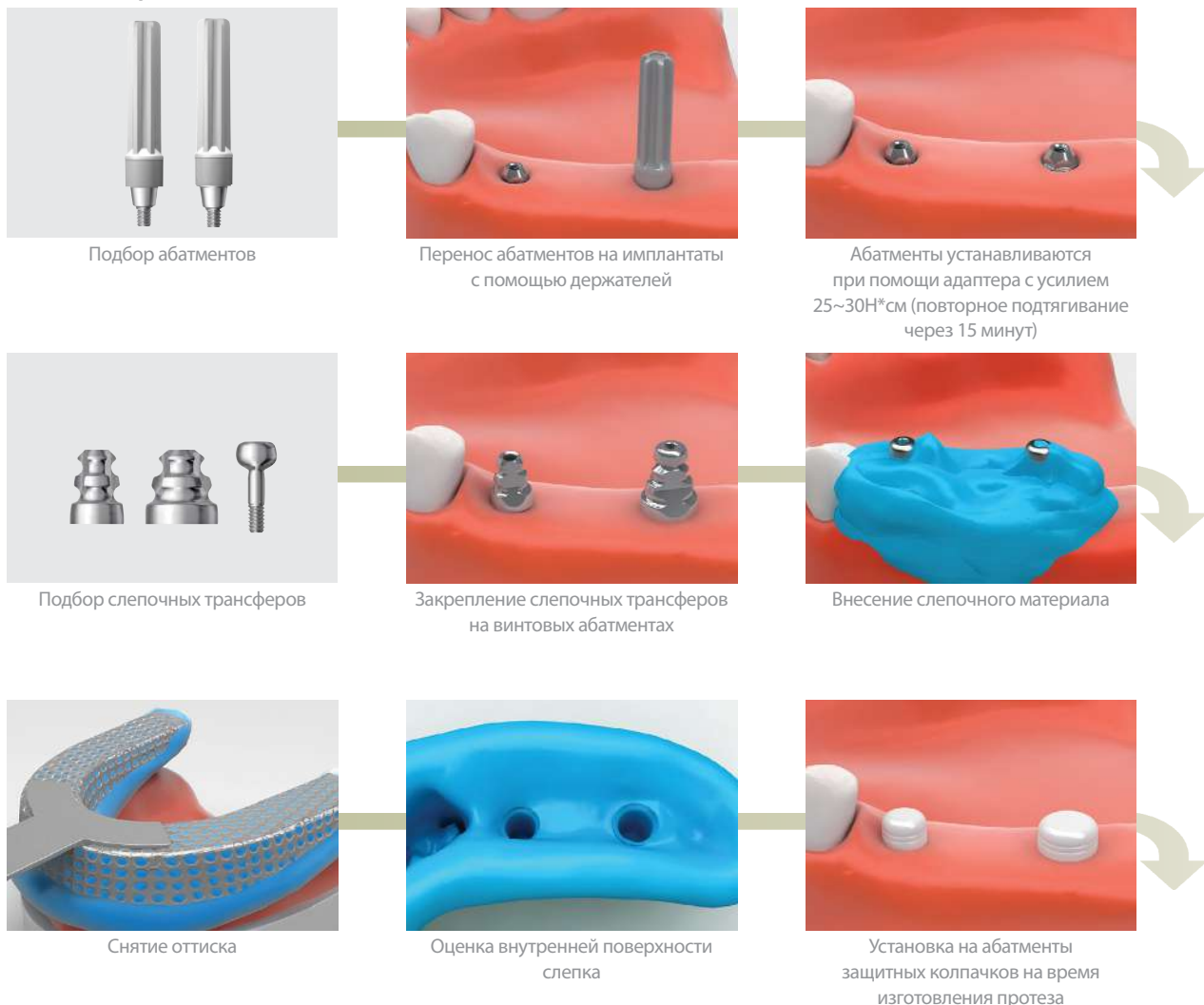



# Уровень абатмента - Винтовой абатмент

[мостовидный протез]

## Лабораторный этап

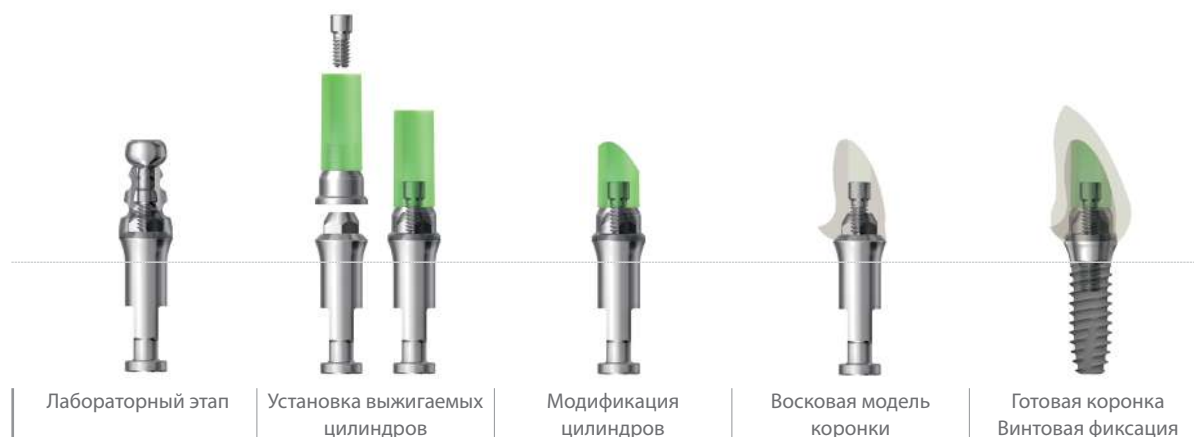

## Техника работы на лабораторном этапе



Установка аналогов винтовых абатментов в слепок



Необходимо убедиться, что аналоги абатментов зафиксированы надежно

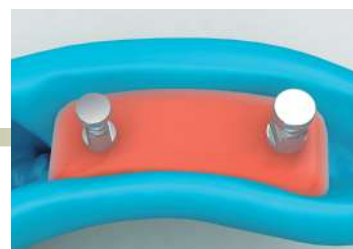

Формирование десневой маски



Изготовление рабочей модели из гипса



Удаление слепочных трансферов



На абатменты необходимо надеть выжигаемые колпачки и закрепить их фиксирующими титановыми винтами



Колпачки необходимо укоротить в соответствии с расстоянием до зубов-антагонистов



Для уменьшения усадки моделировочной пластмассы колпачки соединяются пластиковой балкой



Изготовление восковой модели для отливки

## Уровень абатмента - **Винтовой абатмент**

[мостовидный протез]



Изготовление каркаса.



Кромка каркаса осторожно  
срезается римером



Готовый каркас на модели



Нанесение керамической массы



Готовый протез закрепляется в  
полости рта титановым винтом  
с усилием (10 N·см),  
проверяется окклюзионное  
соотношение

# Цементно-винтовая фиксация протеза

[техника реставрации]

## Варианты фиксации протеза: "за" и "против".

- Винтовой тип фиксации протеза в большинстве случаев облегчает установку, снятие и реставрацию протеза. В некоторых случаях недостаточная устойчивость или активное жевание могут ослабить винтовое соединение.
- Цементный тип фиксации протеза обеспечивает высокую устойчивость и надежную окклюзию, однако обладает существенным недостатком: протез с цементной фиксацией является несъемной конструкцией.

SCA абатмент может использоваться для цементной или винтовой фиксации.

## Техника работы при ослаблении фиксирующего винта или повреждении протеза



При ослаблении винтового крепления протеза, а также при необходимости починки протеза требуется коррекция ослабленного проксимального контакта



Для доступа к фиксирующим винтам следует высверлить отверстия на окклюзионной поверхности протеза бором



Фиксирующие винты выкручиваются, протез извлекается из полости рта



Протез с цементной фиксацией снят вместе с абатментами



Протез после починки заново устанавливается в полости рта



Конструкция закрепляется винтами с усилием 25~30 Н·см с помощью шестигранной отвертки

Рекомендуется перезатянуть винтовой абатмент через 15 минут



Головки фиксирующих винтов закрываются ватными шариками



Маскировка отверстий композитным материалом



Восстановление протеза завершено

## Цементно-винтовая фиксация протеза

Реставрация протеза при ослаблении фиксации вследствие разрушения цемента



Закрепление фиксирующих винтов абатментов с усилием 25 Н\*см сквозь винтовую шахту конструкции



Снятие протеза с абатментов, заполнение его полостей цементом



Установка протеза в полости рта



Выкручивание фиксирующих винтов, удаление излишков цемента



Установка протеза в полости рта



Установка протеза на винтовом абатменте с усилием 25-30 Н\*см при помощи отвертки

Реставрация протеза при ослаблении проксимального контакта



Пример восстановления проксимального контакта при его ослаблении



Формирование доступа к фиксирующему винту с помощью бора



Выкручивание фиксирующего винта абатмента



Извлечение протеза, зафиксированного цементом вместе с абатментом



Заполнение подготовленной полости композитным материалом



Размещение протеза в полости рта, фиксация винтом. Нанесение и полимеризация светоотверждаемого композита, полировка контактного пункта до блеска

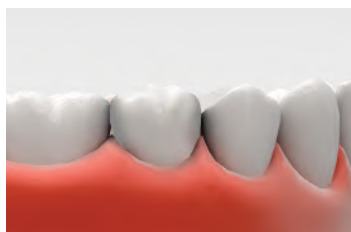

Установка протеза в полость рта, закрепление фиксирующими винтами с усилием 25 Н\*см



Маскировка винта композитом

# Ортопедический протокол для съемного протезирования

## Ортопедические конструкции для съемных протезов

Позиционирующий и шариковый абатменты, магнитный аттачмент



Позиционирующий абатмент  
Ø4.8



Шариковый абатмент  
Ø4.8 / Ø6.5

Слепок с уровня абатмента



Слепочный колпачок



Слепочный трансфер



Аналог позиционирующего абатмента



Аналог шарикового абатмента



Моделировочное кольцо



Моделировочный колпачок



Матрица  
(гильза+фиксирующий колпачок)



Матрица  
(гильза+фиксирующее кольцо O-ring)

Съемный протез с фиксацией на позиционирующем абатменте

Съемный протез с фиксацией на шариковом абатменте

# Позиционирующий абатмент

## Техника работы на клиническом этапе

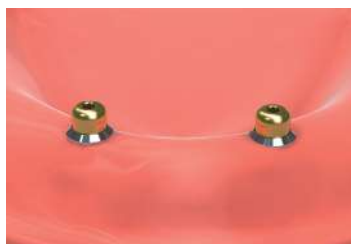

Установка позиционирующих абатментов на имплантаты

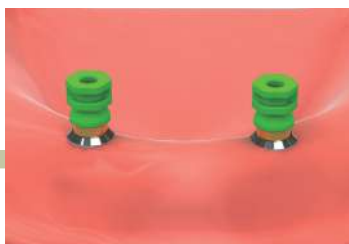

Закрепление слепочных трансферов на абатментах

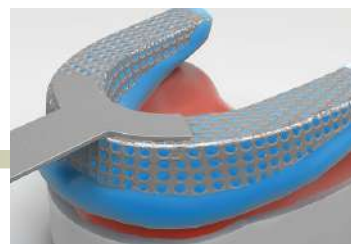

Снятие слепка для изготовления индивидуальной слепочной ложки



Изготовление индивидуальной слепочной ложки

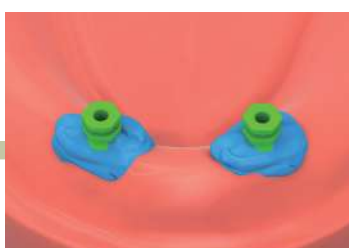

Внесение слепочного материала

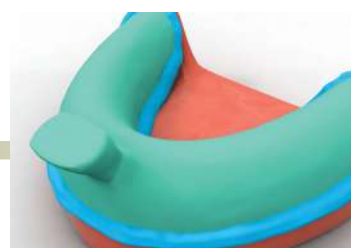

Наложение слепочной ложки

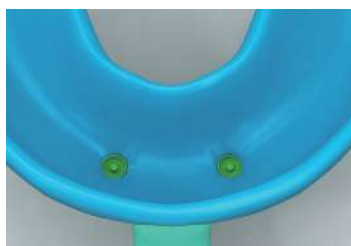

Извлечение слепочной ложки из полости рта



Оценка качества слепка (со слепочными трансферами)

## Техника работы на лабораторном этапе

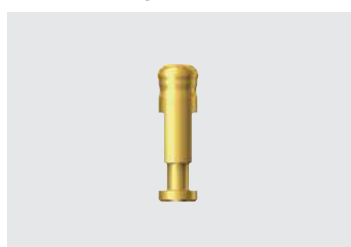

Лабораторный аналог позиционирующего абатмента



Установка аналогов позиционирующих абатментов в слепок



Изготовление рабочей модели из гипса



Формирование и установка моделировочных колпачков на лабораторные аналоги



Изготовление съемного протеза стандартным способом

# Позиционирующий абатмент

## Способ №1



В протезе сформированы выемки для самопозиционируемых матриц



Внесение самополимеризующейся пластмассы в выемки протеза



Закрепление фиксирующих колпачков, оценка внутренней поверхности

## Техника работы на клиническом этапе



Установка на абатменты в полости рта моделировочных колец



Фиксация матриц в выемках до полной полимеризации пластмассы



Снятие моделировочных колец с позиционирующих абатментов



Установка матриц на позиционирующие абатменты



Удаление белого колпачка (100 гс), установка желтого колпачка с желаемой ретенцией (300, 500 или 1000 гс)



Полировка и примерка готового протеза в полости рта

## Способ №2



Формирование отверстий в области закрепления матриц



Оценка пространства для размещения матриц



Закрепление матриц пластмассой до первоначального отверждения

## Техника работы на клиническом этапе



Установка моделировочных колец на абатменты в полости рта



Первичное закрепление матриц самополимеризующейся пластмассой



Распределение пластмассы в выемках вокруг матриц



Установка матриц а позиционирующие абатменты



Удаление белого колпачка (100 гс), установка желтого колпачка с желаемой ретенцией (300, 500 или 1000 гс)



Полировка и примерка готового протеза в полости рта

# Шариковый абатмент

## Техника работы на клиническом этапе



Установка шариковых абатментов на имплантаты

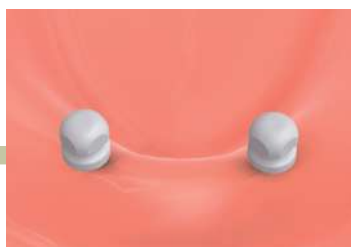

Закрепление слепочных трансферов на абатментах

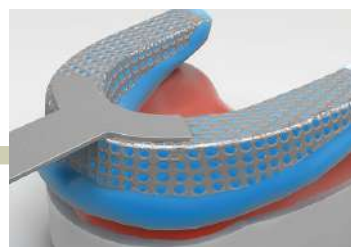

Снятие слепка для изготовления индивидуальной слепочной ложки



Изготовление индивидуальной слепочной ложки

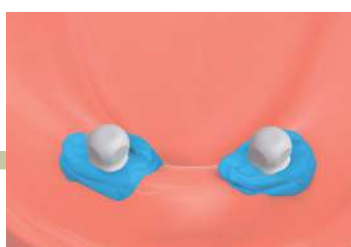

Внесение слепочного материала



Наложение слепочной ложки



Извлечение слепочной ложки из полости рта

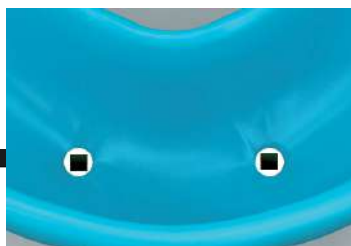

Оценка качества слепка (со слепочными трансферами)

## Способ №2



Лабораторный аналог шарикового абатмента



Установка аналогов шариковых абатментов в слепок



Изготовление рабочей модели из гипса



Моделировочные колпачки надеты на лабораторные аналоги



Изготовление съемного протеза стандартным способом



# Шариковый абатмент

## Способ №1



В протезе сформированы выемки для матриц шарикового абатмента

## Техника работы на клиническом этапе



Установка матриц на абатменты в полости рта



Внесение самополимеризующейся пластмассы в область установки матриц



Припасовка протеза в полости рта до полной полимеризации пластмассы



Оценка внутренней поверхности протеза с закрепленными матрицами



Полировка и примерка готового протеза в полости рта

## Способ №2

## Техника работы на клиническом этапе



Формирование отверстий в области закрепления матриц



Установка матриц на абатменты в полости рта



Оценка пространства между матрицами и стенками отверстий



Маскировка матрицы самополимеризующейся пластмассой



Извлечение протеза из полости рта после отверждения пластмассы



Распределение пластмассы вокруг матрицы кистью



После отверждения самополимеризующейся пластмассы необходимо тщательно удалить излишки и отполировать протез

# SimpleLine II

## Каталог продукции

**Dentium**

For Dentists By Dentists Характеристики могут быть изменены без уведомления.

ООО «Имплант.ру» 127254, г. Москва, Огородный проезд, д. 16/1, стр. 3, [www.implantium.ru](http://www.implantium.ru)

Тел.: 8 (495) 118-76-20 (Многоканальный телефонный номер)

Перевод: ООО «Имплант.ру», Май, 2024

